

i.rudek

User manual **EN**

Manual de usuario **ES**

Manuale d'uso **IT**

Podręcznik użytkownika **PL**

Manual do utilizador **PT**

Manuel de l'utilisateur **FR**

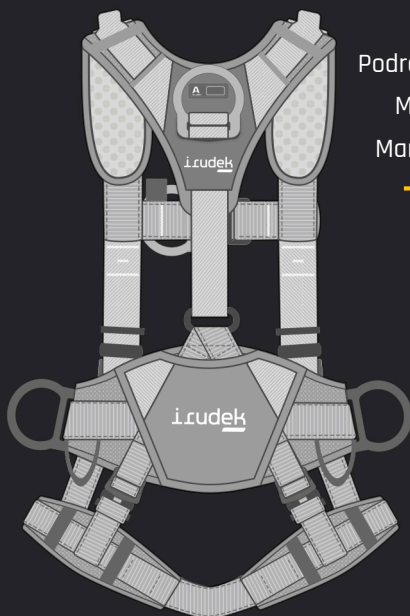

IRUDEK 2000 S.L.

Pol. Erribera 8A

20150 Aduna (Guipúzcoa)

España

Tfno: +34 943 69 26 17

Fax: +34 943 69 25 26

irudek@irudek.com



- Manufacturer
- Fabricante
- Producttore
- Fabricante
- Producent



- Read the instructions
- Leer las Instrucciones
- Leggere le istruzioni
- Leia as instruções
- Przeczytaj instrukcję



- CE, complies with EU Regulation 2016/425
- CE, cumple reglamento EU 2016/425
- CE, è conforme al Regolamento UE 2016/425
- CE, está em conformidade com o Regulamento da UE 2016/425
- CE, jest zgodny z rozporządzeniem UE 2016/425



- Model
- Modelo
- Modello
- Modelo
- Model



- Regulations
- Normativa
- Regolamenti
- Regulamentos
- Przepisy



- Lot-serial no.
- N.º lote-serie
- Numero di lotto-serie
- Número de série-lote
- Nr partii-serii



- Date of manufacture
- Fecha de fabricación
- Data di produzione
- Data de fabrico
- Data produkcji



- Size
- Talla
- Dimensione
- Tamanho
- Rozmiar



- Maximun load
- Carga máxima
- Carico massimo
- Carga máxima
- Maksymalne obciążenie



- QR
- QR
- QR
- QR
- QR



- Irucheck's App NFC Chip
- Chip NFC para App IruCheck
- App Chip NFC di Irucheck
- Aplicação Irucheck's App NFC Chip
- Aplikacja Irucheck's App NFC Chip

i.rudek

CE 0161

 : EXPERT PRO 500

 : EN 361:2002,
EN 358:2018,
EN 813:2008

: 9122/0401

 : 08/2021

 : L/XXL

TESTED 140 KG



Name: _____

Irudek 2000 S.L.
20150 Aduna. Spain



- Fall arrest harness EN361
- Arnés anticaídas EN361
- Imbracatura anticaduta EN361
- Arnés anti-queda EN361
- Uprząż chroniąca przed upadkiem EN361



- Fall arrest harness EN361 + EN358
- Arnés anticaídas EN361 + EN358
- Imbracatura anticaduta EN361 + EN358
- Arnés anti-queda EN361 + EN358
- Uprząż chroniąca przed upadkiem EN361 + EN358



- Fall arrest harness EN361 + EN358 + EN813
- Arnés anticaídas EN361 + EN358 + EN813
- Imbracatura anticaduta EN361 + EN358 + EN813
- Arnés anti-queda EN361 + EN358 + EN813
- Uprząż chroniąca przed upadkiem EN361 + EN358 + EN813



- Correct
- Correcto
- Corretto
- Correcto
- Poprawnie



- Incorrect
- Incorrecto
- Non corretto
- Incorrecto
- Nieprawidłowa strona

MAINTENANCE



	EN361: 2002	EN358: 2018	EN813: 2008	EN1497: 2007	AVAILABLE SIZES	TESTED 140Kg
LIGHT PLUS P1 (LP-P1)		●			U	●
LIGHT PLUS 2 (LP2)	●				S-M L-XL XXL-XXXL	●
LIGHT PLUS 1 (LP1) LIGHT PLUS 3 - 5 (LP3 - 5)	●				U	●
LIGHT PLUS 4 (LP4)	●	●			S-M L-XL XXL-XXXL	●
LIGHT PLUS 11 (LP11)	●	●	●		U	●
LIGHT PLUS 14 (LP14)	●		●		U	●
EXPERT PRO 50 (EP50) EXPERT PRO 55 (EP55)	●				S-M L-XXL	●
EXPERT PRO 100 (EP100) EXPERT PRO 200 (EP200)	●	●			S-M L-XXL	●
EXPERT PRO 300 (EP300) EXPERT PRO 500 (EP500)	●	●	●		S-M L-XXL	●
WIND BLUE 1 (WB1)	●			●	S-M L-XXL	●
WIND BLUE 2 (WB2) WIND BLUE 4 (WB4)	●	●		●	S-M L-XXL	●
WIND BLUE 3 (WB3)	●	●	●	●	S-M L-XXL	●
GRAVITY PLUS 1 (GP1)	●	●	●		S-M L-XXL	●
GRAVITY PLUS 2 (GP2)		●	●		S-M L-XXL	●
DIELECTRIC 4 (D4) (H)	●		●		S-M L-XXL	●

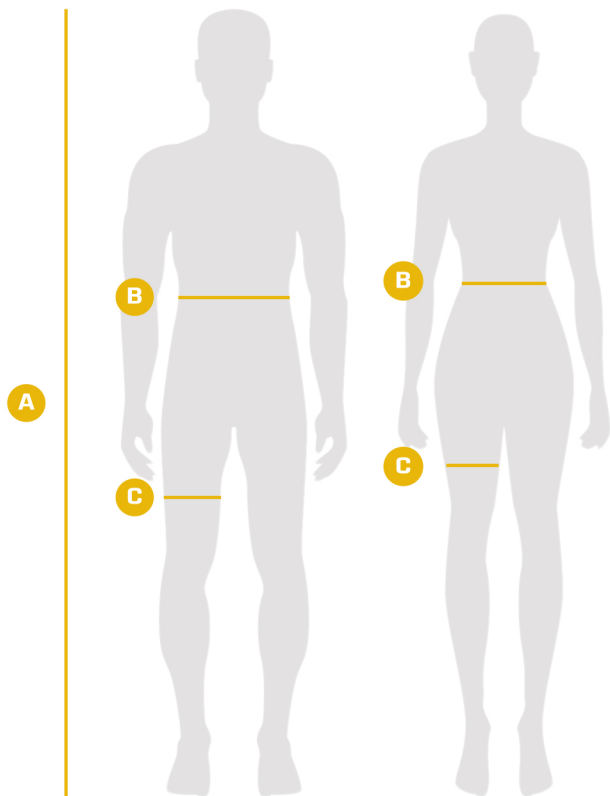

	SIZE	A	B	C
LIGHT PLUS P1 (LP-P1)	Univ.			
LIGHT PLUS 1 (LP1)	Univ.	150 - 200		105
LIGHT PLUS 2 (LP2)	S-M	150 - 185		25 - 70
	L-XL	175 - 200		25 - 85
	2XL-3XL	190 - 220		25 - 90
LIGHT PLUS 3 (LP3)	Univ.	150 - 200		25 - 85
LIGHT PLUS 4 (LP4)	S-M	150 - 185	78 - 115	25 - 70
	L-XL	175 - 200	80 - 140	25 - 85
	2XL-3XL	190 - 220		25 - 90
LIGHT PLUS 5 (LP5)	Univ.	150 - 200		30 - 95
LIGHT PLUS 11 (LP11)	Univ.	160 - 200	80 - 110	55 - 85
LIGHT PLUS 14 (LP14)	Univ.	150 - 200		25 - 95
EXPERT PRO 50 (EP50)	S-M	150 - 185		45 - 70
	L-2XL	175 - 210		45 - 100
EXPERT PRO 100 (EP100)	S-M	150 - 185	90 - 130	45 - 70
	L-2XL	175 - 210	100 - 155	45 - 100
EXPERT PRO 200 (EP200)	S-M	160 - 185	80 - 130	55 - 70
	L-2XL	175 - 200	100 - 155	55 - 85
EXPERT PRO 300 (EP300)	S-M	150 - 185	90 - 130	45 - 70
	L-2XL	175 - 210	100 - 155	45 - 100
EXPERT PRO 500 (EP500)	S-M	150 - 185	90 - 130	45 - 70
	L-2XL	175 - 210	100 - 155	45 - 100
WIND BLUE 1 (WB1)	S-M	150 - 185		45 - 70
	L-2XL	175 - 210		45 - 100
WIND BLUE 2 (WB2)	S-M	150 - 185	90 - 130	45 - 70
	L-2XL	175 - 210	100 - 155	45 - 100
WIND BLUE 3 (WB3)	S-M	160 - 185	90 - 130	55 - 70
	L-2XL	175 - 200	100 - 155	55 - 85
GRAVITY PLUS 1 (GP1)	S-M	160 - 185	80 - 140	55 - 70
	L-2XL	175 - 200	90 - 155	55 - 85
GRAVITY PLUS 2 (GP2)	S-M		80 - 140	55 - 70
	L-2XL		90 - 155	55 - 85
DIELECTRIC 4 (D4) (H)	S-M	150 - 185	90 - 130	45 - 70
	L-2XL	175 - 210	100 - 155	45 - 100

H.1

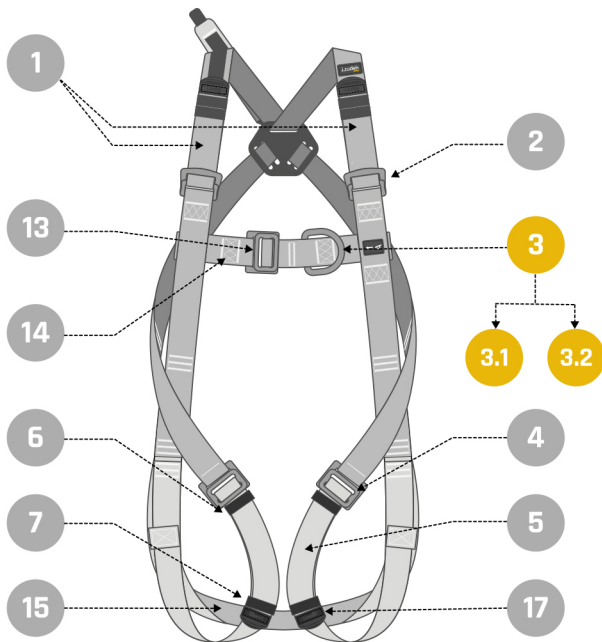

3.1



3.2



ELDU



H.1

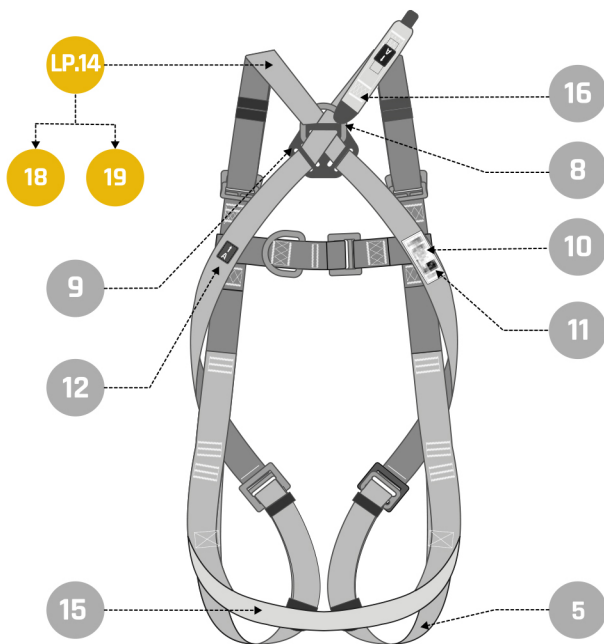

LP.14



18



19



H.2

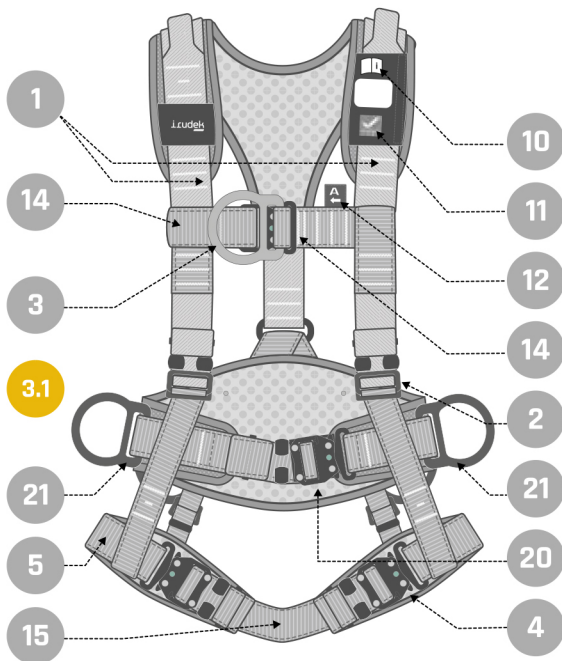

3.1



ELDU



H.2

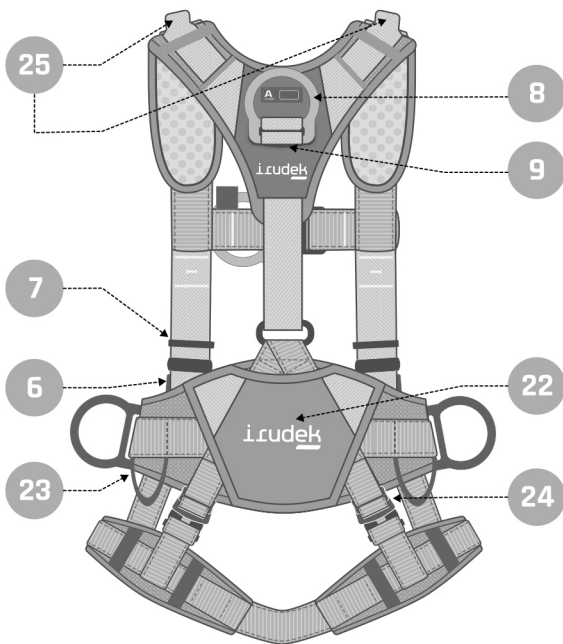

H.3

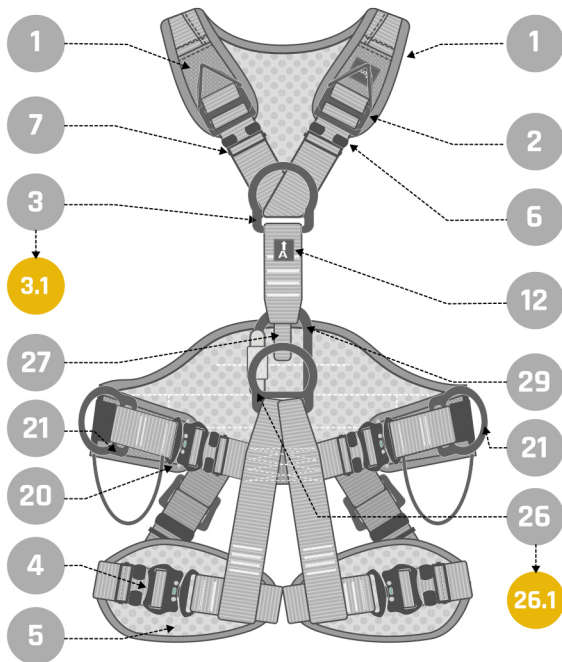

3.1



26.1



ELDU



H.3

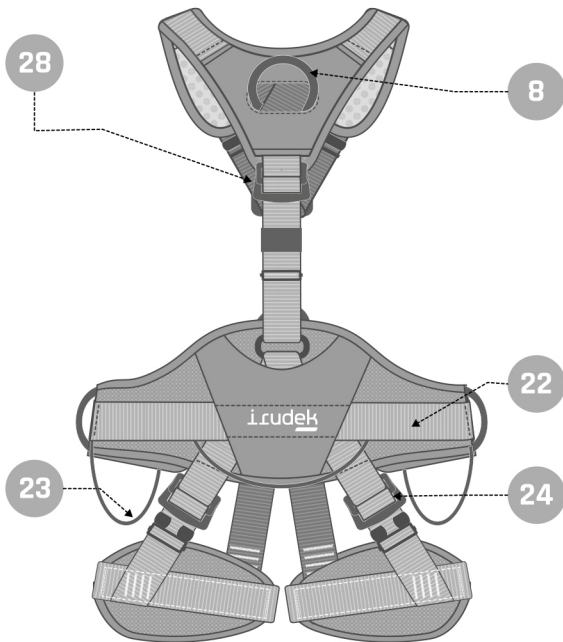

10

11

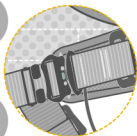

1.1



1.2



1.3

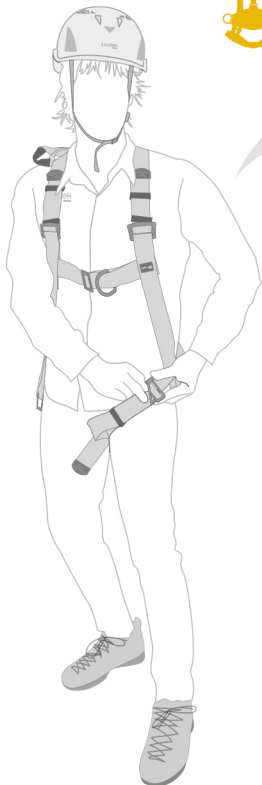

1.4

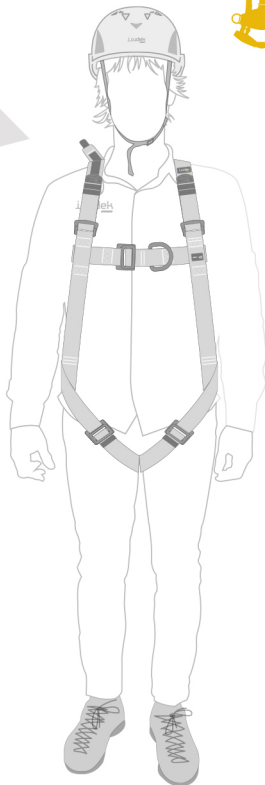

2.1

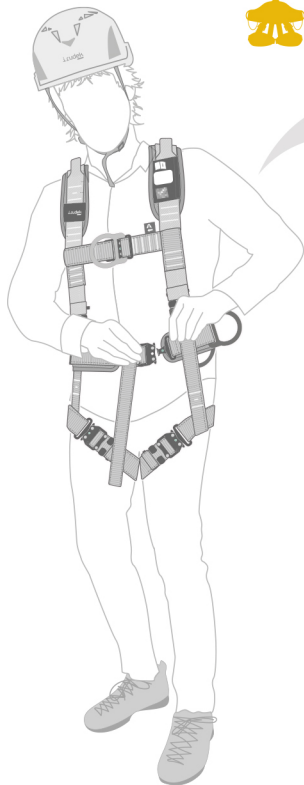

2.2

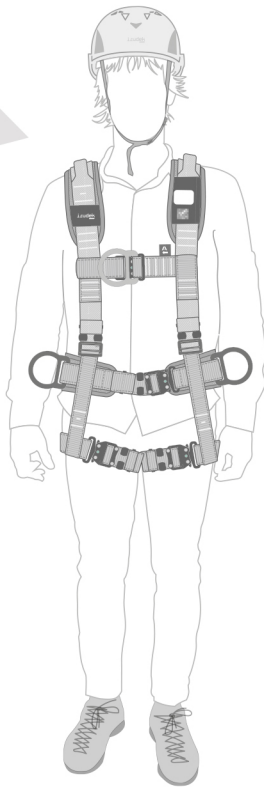

3.1

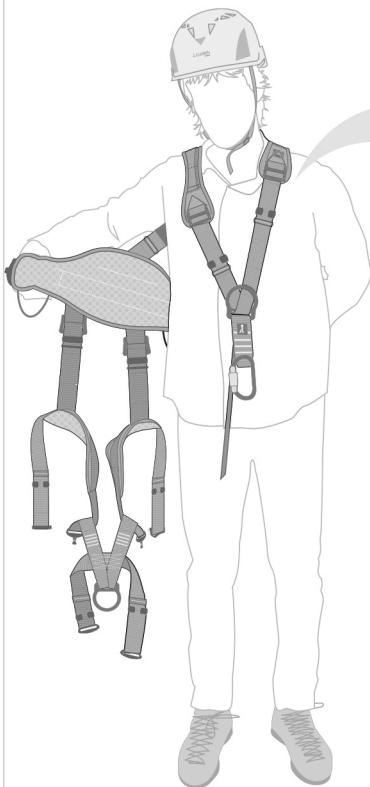

3.2

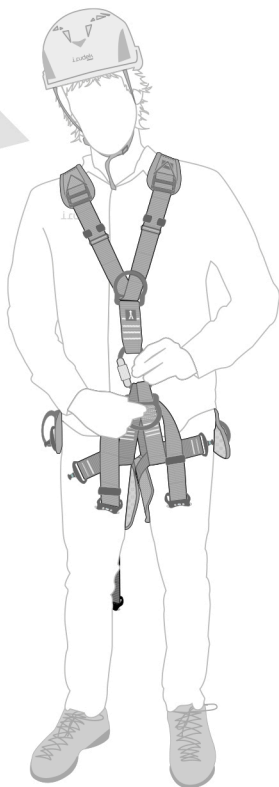

3.3

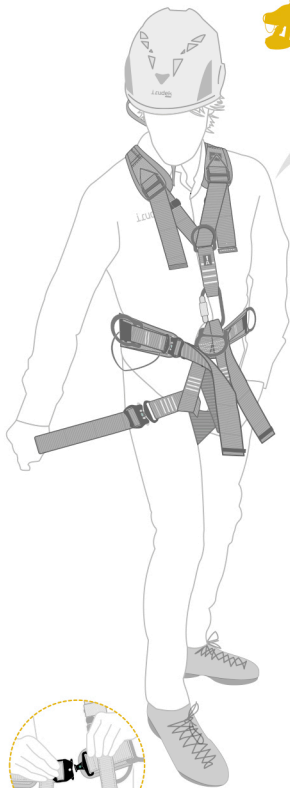

3.4



3.5

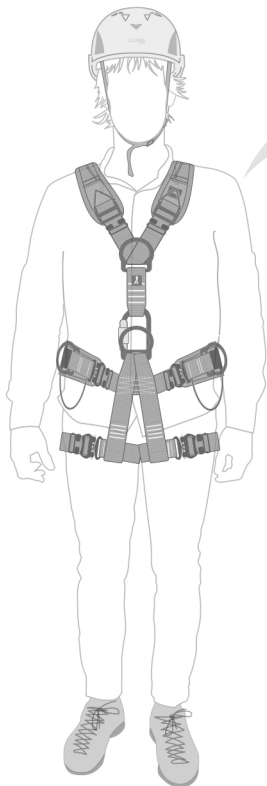

4

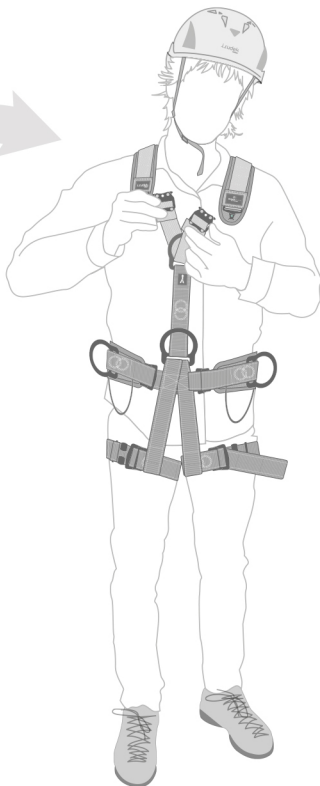

A

1.1

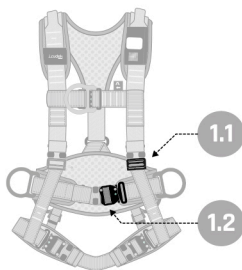
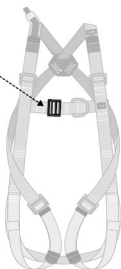

1.1

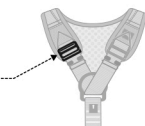

1.2



A.1

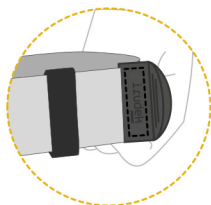
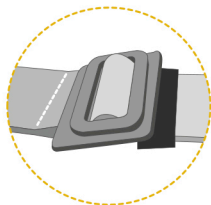

A.2

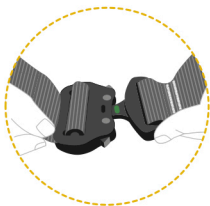
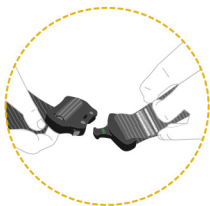

B

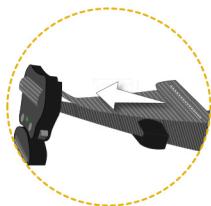
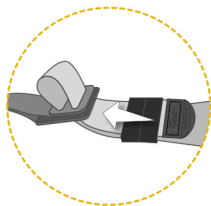
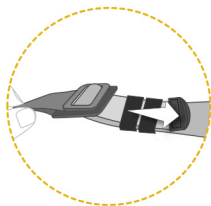

B.1

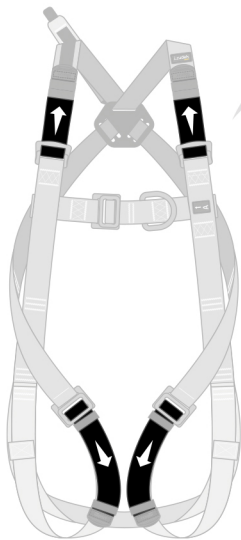

B.2

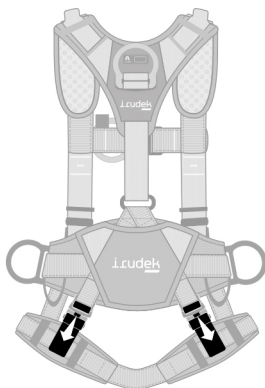
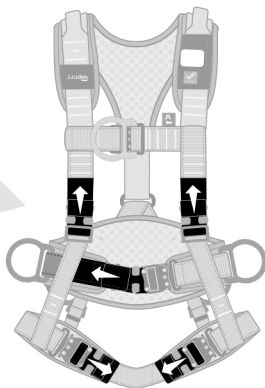

B.3

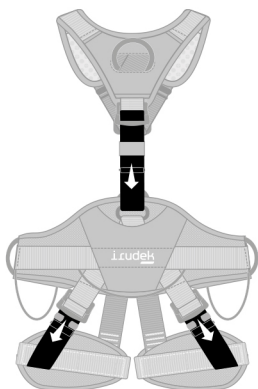
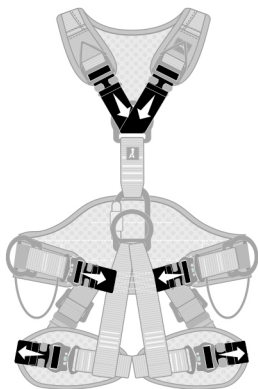

A

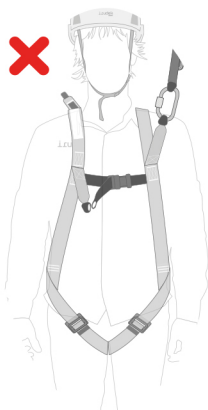
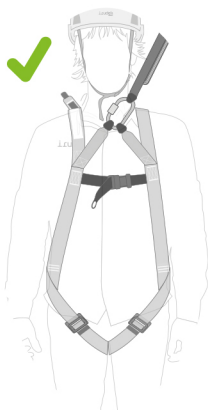

B

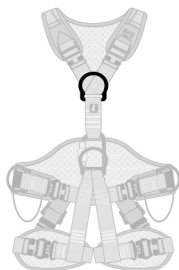

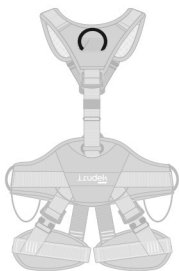
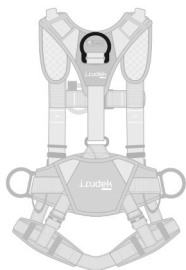
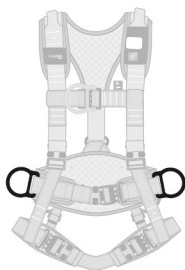
C**EN 361****D****EN 358****E****EN 1497**

F

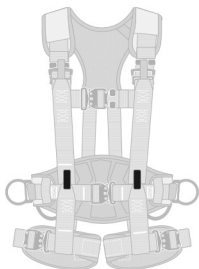
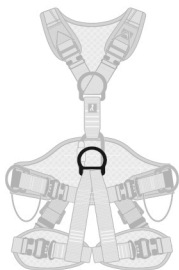

EN 813

G



H

5 kg ✓

10 kg ⚠

> 10 kg ✗

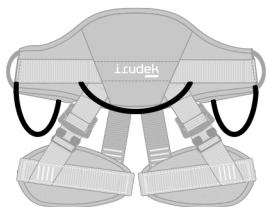
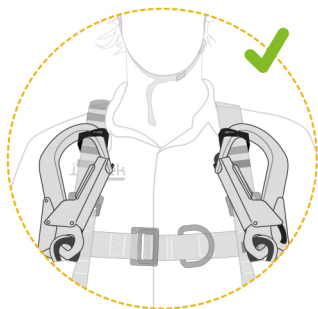
**I**

Read the instructions for use carefully before using the harness to become familiar with it and use it responsibly. Activity at heights involves serious risks that are not highlighted in this manual. Each user shall be responsible for managing said risks, their own safety, their actions and their consequences. Users who are not prepared to assume these conditions or do not understand this manual must not use this equipment.

DESCRIPTION

This fall prevention harness is a basic component of a fall prevention system as specified in Standard EN 363:2018.

Use of the harness with a fall prevention sub-system must be compatible with the instructions of use of each system component and the following standards: EN 353-1:2014+A1:2017, EN 353-2:2002, EN 355:2002, EN 360:2002, EN 362:2004, in combination with anchors EN 795:2012.

Fall prevention harnesses are personal protection equipment (PPE) to prevent falls from heights and comply with Standard EN 361:2002.

Some fall prevention harnesses are equipped with a positioning belt (EN 358:2018), may also include a sit harness (EN 813:2008) to be used in positioning, restraint or rope access systems or include rescue anchors (EN 1497:2007).

The Light Plus P1 positioning belt is not a fall prevention harness; its use is restricted to positioning and restraint work.

IRUDEK harnesses comply with Regulation 2016/425 (EU) on PPE.

The declaration of conformity is available at the following link:

<http://www.irudek.com>

NOMENCLATURE

Harness types: **H1** - LP1, LP2, LP3, LP5, LP14, EP50, EP55 y WB1, **H2** - LP4, LPP1, EP200, WB2*, B4* and DIELECTRIC 4, **H3** - LP11, EP300, EP500, WB3, GP1 and GP2.

Parts description: 1. Shoulder straps 2. Shoulder strap adjustment buckles 3. Outer D rings 3.1. Outer D rings A/2 LP5 or EP500, 3.2. Outer textile rings A/2 LP2 4. Leg strap adjustment buckles 5. Leg straps 6. Anti-slip system part 7. Loop keepers for excess strap 8. Dorsal D ring 9. Dorsal plate 10. Nameplate 11. IruCheck NFC ready 12. A or A/2 anchoring point identification 13. Outer adjustment buckle 14. Outer strap 15. Thigh strap 16. Extension strap 17. Strap end protection 18. Rescue D ring 19. Extension straps for the rescue D ring 20. Belt adjustment buckle 21.

Positioning D ring 22. Belt 23. Materials belt 24. Leg strap height buckles 25. Textile rescue ring 26. Waist D ring 26.1. Textile waist rings made of EP500 27. Chest lock strap 28. Dorsal buckle 29. ELDU-compatible snap hook with ELDU hook clamps.

USE RESTRICTIONS

- This equipment must be used by one person only.
- The maximum rated weight of each harness is 140 kg, including the material.
- The anchoring point for the fall prevention system must be above the position of the user. The anchoring point must have a minimum static strength of 12 kN (metal) or 18 kN (textile) and comply with the requirements of Standard EN 795:2012.
- This personal protection equipment must not be used by individuals with health conditions that can impair their safety during normal use or in emergency conditions.
- This personal protection equipment must only be used by individuals who have received training in its use and are capable of using it safely.
- A fall prevention harness is the only body-worn device that can be used in a fall prevention system.

WEARING AND FASTENING

The harness should be the right size for the user. A harness with straps that are too loose or too tight can restrict user movement, thereby not providing the necessary degree of protection. See the sizes table.

Each harness model has specific features and is donned by following certain steps. Check the pictograms to find the sequence that corresponds to each model.

Place the harness over the body, ensure that the straps are not twisted and that all the buckles and snap hooks are properly connected.

After placing all the straps, use the buckles to adapt the harness to the body. Place the anti-slip system part against the buckle and store the excess strap correctly.

Fall prevention harness (EN 361:2002)

To locate the fall prevention anchoring points on the harness, look for the "A" mark, which should be near the anchoring point. The "A/2" label means that it is necessary to connect two connection points with the same identification at the same time. It is forbidden to connect the protection system to a single connection point labelled "A/2".

If use is made of the dorsal D ring extension strap along with an energy absorbing lanyard as per EN 355:2002, the

maximum total length cannot exceed 2 metres, including the snap hooks and the extension strap.

Positioning belt (EN 358:2018)

Harnesses provided with a positioning belt can be used to keep the user in their working position (positioning) or prevent them from reaching a point from which they can fall (restraint). The lateral positioning D rings should not be used for fall prevention.

Sit harness (EN 813:2008)

The sit harness is used in positioning, restraint or rope access systems. The waist D ring should not be used for fall prevention.

Rescue harness (EN 1497:2007)

The D ring (LP14) on the rescue belt or the textile rescue rings on the shoulders (WB 1, 2, 3 and 4) are used exclusively to connect to rescue equipment during a rescue operation. They should not be used for fall prevention. If textile rings (WB range) are used, a rescue belt (Boomer) must be fastened.

Suspension test

Before using the harness, the user should carry out a suspension test in a safe place to ensure that the harness size is appropriate, the fit is correct and that it is sufficiently comfortable for the expected working conditions.

Do not use this harness if it does not fit properly.

CHECKS BEFORE USE

The user must perform a visual and functional inspection of the equipment components before it is used, ensuring that there are no signs of damage, excess wear, corrosion, abrasion, damage caused by ultraviolet radiation, cuts or improper use. Special care must be taken when inspecting straps, seams, anchoring rings, buckles and adjusting components.

If any defects, anomalies or damage are found in the personal protection equipment that entail a loss of protection, it must be removed from use.

CHECKS DURING USE

While using the equipment, pay special attention to any hazardous circumstances that may affect equipment performance and user safety, including the following:

- The labelling on the safety components.
- Accidental contact with sharp edges.
- Various types of damage, such as cuts, abrasion and/or corrosion.
- The negative effect of weather conditions.
- "Pendulum" falls.

- Effects of extreme temperatures.
- Effects after contact with chemical products.
- Electrical conductivity.

WARRANTY

This product has a 3-year warranty that covers manufacturing and raw material defects. The warranty does not cover wear, corrosion or damage caused by storage, transport or improper or intensive use.

The warranty application must be submitted along with the purchase receipt. If a manufacturing defect is found, IRUDEK agrees to repair, replace or refund the product for an amount that does not exceed the price stated in the product invoice.

USEFUL LIFE

The estimated useful life of this equipment is 12 years from the date of manufacture (2 years of storage and 10 years of use).

The following factors can reduce the product's useful life: intensive use, contact with chemical substances, especially aggressive environments, exposure to extreme temperatures, exposure to ultraviolet rays, abrasion, cuts, strong impacts, improper use, transport and/or maintenance.

TRANSPORT

This personal protection equipment must be transported in packaging that protects it against humidity and any mechanical, chemical and/or thermal damage.

STORAGE

This personal protection system must be stored in a package with plenty of room in a dry place, protected against sunlight, ultraviolet rays, dust, sharp objects, extreme temperatures and aggressive substances.

REQUIREMENTS

Before using the harness, a rescue plan must be drawn up for implementation in the event of an emergency.

Do not make any changes or add any elements to the equipment without prior written authorisation from the manufacturer.

The equipment must not be used outside its scope of limitations or for any purpose other than its intended purpose.

Make sure that the equipment components are compatible with the system it is assembled to. Make sure that all the elements are appropriate for the proposed application. It is forbidden to use the protection system

if the operation of an individual component is affected by or interferes with the operation of another component. Perform a periodic inspection of the connections and adjustments of the components to ensure that they do not come loose accidentally.

If any wear or damage is detected or there are any doubts as to safe conditions of use, this personal protection equipment should be removed from use immediately. It must not be used again until an authorised individual presents a written confirmation that it is in suitable condition to be used.

If the equipment has prevented a fall, it should be removed from service.

Before each use, for safety purposes it is essential to verify the minimum distance of free space required under the user's feet to avoid colliding with the ground or any other obstacle in the event of a fall. Detailed information regarding the minimum requirements of free space can be found in the instructions of the corresponding fall prevention system components.

If the product is resold outside the original country of destination, the reseller must provide instructions of use, maintenance, periodic inspection and repair in the language of the country where the equipment will be used.

MAINTENANCE INSTRUCTIONS

Visual inspection

Users should perform a visual and functional inspection of the equipment before using it.

If the equipment has undergone unusual or extraordinary conditions, a special inspection should be carried out by the manufacturer or a competent person authorised by the manufacturer.

A thorough inspection must be performed at least every 12 months by the manufacturer or a competent person authorised by the manufacturer. This inspection must strictly follow IRUDEK procedures for periodic inspections. User safety depends on the continuous efficacy and durability of the equipment. The periodic inspection must be certified according to the requirements set forth in Standard EN 365:2005, including validation of the certificate and marking the date for the next inspection.

The product marking must be legible.

Any pertinent observations must be entered in the equipment inspection certificate.

If any defects, anomalies or damage are found in the personal protection equipment that entail a loss of protection, it must be removed from use.

Cleaning

This personal protection equipment must be cleaned without causing any damage to the materials used for its manufacture or to the user. The cleaning procedure must be followed strictly. Clean textile and plastic materials (belts, ropes) with a cotton or cloth or a brush. Do not use any type of abrasive material. To clean the equipment thoroughly, wash it by hand at a temperature between 30 and 40°C, using neutral soap. Use a moist cloth for the metal parts. If the equipment gets wet due to use or cleaning, let it dry naturally in a well-ventilated place, away from direct heat or chemical compounds.

Repair

The equipment must only be repaired by the manufacturer or a person authorised to do so and following the procedures established by the manufacturer. Instructions for repair will be provided in the official languages of the country where the equipment is put to use.

CONTROL SHEET

The control sheet should be completed before the equipment is delivered for its first use.

All the information about the personal protection equipment (name, serial number, date of purchase and date of first use, user name, periodic inspection and repair log and next periodic inspection date) must be entered in the equipment's control sheet.

The sheet must be completed exclusively by the person responsible for the protection equipment.

IruCheck

The IruCheck application is used for easy, effective control of fall prevention equipment. Its use is recommended to trace these products, thereby replacing the Control Sheet.

Lea atentamente las instrucciones de uso antes de utilizar el arnés, fórmese adecuadamente, familiarícese con él y haga un uso responsable. Las actividades en altura conllevan riesgos graves no reseñados en este manual, donde cada usuario es responsable de la gestión de dichos riesgos, su seguridad, sus actos y las consecuencias de éstos, si no lo asume así o no entiende este manual, no utilice el equipo.

DESCRIPCIÓN

El arnés anticaídas es un componente básico del sistema anticaídas conforme a la Norma EN 363:2018.

La utilización del arnés con un subsistema anticaídas debe ser compatible con las instrucciones de utilización de cada componente del sistema y con las Normas: EN 353-1:2014+A1:2017, EN 353-2:2002, EN 355:2002, EN 360:2002, EN 362:2004, en combinación con anclajes EN 795:2012.

Los arneses anticaídas son equipamientos de protección individual (EPI) contra las caídas de altura y están en conformidad con la norma EN 361:2002.

Algunos arneses anticaídas están equipados con cinturón de posicionamiento (EN 358:2018), pueden incorporar también un arnés de asiento (EN 813:2008) para ser utilizados en los sistemas de sujeción, retención o acceso mediante cuerda o pueden incorporar anclajes de evacuación para salvamento (EN 1497:2007).

El cinturón de posicionamiento Light Plus P1 no es un arnés anticaídas y su uso se restringe al posicionamiento y trabajo en retención.

Los arneses IRUDEK están conformes al Reglamento EU 2016/425 relativo a los EPI's.

La declaración de conformidad está disponible en el siguiente enlace:

<http://www.irudek.com>

NOMENCLATURA

Tipos de arneses: **H1** - LP1, LP2, LP3, LP5, LP14, EP50, EP55 y WB1, **H2** - LP4, LP11, EP200, WB2*, B4* y DIELECTRIC 4, **H3** - LP11, EP300, EP500, WB3, GP1 y GP2.

Descripción de las partes: 1-Hombreras, 2-Hebillas de ajuste de las hombreras, 3-Anillo D externo, 3.1-Anillos D externo A/2 LP5 o EP500, 3.2-Anillos textil externo A/2 LP2, 4-Hebillas de ajuste de las perneras, 5-Perneras, 6-Pieza antislip system, 7-Piezas de sujeción para sobranete de cinta, 8-Anillo D dorsal, 9-Placa dorsal, 10-Etiqueta identificativa, 11-IruCheck NFC ready, 12-Identificación del punto de anclaje A o A/2, 13-Hebillas de ajuste externo, 14-Cinta externa, 15-Banda subglútea, 16-Cinta de extensión,

17- Protección extrema de las cintas, 18- Anillo D de evacuación, 19-Cintas de extensión de la anillo D de evacuación, 20-Hebillas de ajuste del cinturón, 21-Anillo D para posicionamiento, 22-Cinturón, 23-Partamateriales, 24-Hebillas para altura de perneras, 25- Anillo textil de evacuación, 26-Anillo D ventral, 26.1-Anillos textiles ventral en EP500, 27-Cinta para bloqueador de pecho, 28-Hebillas dorsal, 29, Mosquetón, ELDU- Compatible con portaganchos ELDU.

LIMITACIONES DE USO

- El equipo se debe atribuir individualmente a una persona.
- La carga nominal máxima de los arneses es de 140 kg, incluyendo el material.
- Se recomienda que el punto de anclaje donde se fijará el sistema anticaídas esté por encima del usuario. Este punto de anclaje debe tener una resistencia estática mínima de 12 kN (metal) o 18 kN (textil) y ha de estar en conformidad con los requisitos de la Norma EN795:2012.
- El equipo de protección individual no debe ser usado por aquellas personas cuyo estado de salud pueda afectar a la seguridad del usuario en condiciones de uso normal o en caso de emergencia.
- El equipo de protección individual sólo debe ser usado por una persona formada y competente en su uso seguro.
- Un arnés anticaídas es el único dispositivo de prensión del cuerpo aceptable que se puede usar en un sistema anticaídas.

COLOCACIÓN Y ANCLAJE

Se debe utilizar un arnés de talla apropiada. Un arnés con cintas demasiado flojas o apretadas puede limitar el movimiento del usuario y no proporcionar un nivel óptimo de protección. Ver tabla de tallas.

Cada modelo de arnés tiene unas características determinadas y una secuencia de colocación concreta, consulte en los pictogramas la secuencia a la que corresponde su modelo.

Colóquese el arnés sobre el cuerpo comprobando que las cintas no queden giradas y, de tal manera, que todas las hebillas y mosquetones queden adecuadamente conectados.

Una vez colocado todas las cintas han de ajustarse a la talla del usuario mediante las hebillas. Sitúe la pieza antislip system pegada a la hebilla y guarde correctamente la cinta sobrante.

Arnés anticaídas (EN 361:2002)

Para localizar los puntos de anclaje anticaídas en el arnés, se ha de buscar marca "A", la cual debe estar situada cerca

del punto de anclaje. La identificación "A/2", indica que es necesario conectar a la vez dos puntos de conexión con la misma identificación. Está prohibido conectar el sistema de protección a un único punto de conexión que está identificado con "A/2".

En caso de utilizar la cinta de extensión de la anilla D dorsal, junto con un elemento de amarre con absorbedor EN355:2002, la longitud máxima de ese conjunto no ha de superar los 2 metros incluidos los mosquetones y la cinta de extensión.

Cinturón de posicionamiento (E358:2018)

Los arneses equipados con un cinturón de posicionamiento pueden utilizarse para mantener al usuario en posición en su punto de trabajo (posicionamiento) o para impedir que alcance un punto desde donde pueda producirse una caída (retención). Las anillas D laterales de posicionamiento no deben utilizarse como anticaídas.

Arnés de asiento (EN 813:2008)

El arnés de asiento está destinado a ser utilizado en los sistemas de sujeción, retención o acceso mediante cuerda. La anilla D ventral no debe utilizarse como anticaídas.

Arnés de salvamento (EN 1497:2007)

La anilla D (LP14) situada en la cinta de evacuación o las anillas textiles de evacuación de hombros (WB 1, 2, 3 y 4), son sólo para conexión a equipos de rescate durante una operación de salvamento. No debe utilizarse como anticaídas. En el caso de las anillas textiles (gama WB), debe antecederse una cinta de evacuación (Boomer).

Prueba de suspensión

Antes de la utilización, el usuario debería realizar un ensayo de suspensión en un lugar seguro para cerciorarse de que el arnés es de la talla correcta, de que el ajuste es suficiente y de que proporciona un nivel de comodidad aceptable para las condiciones de uso previstas.

No utilice este arnés en caso de un ajuste incorrecto.

COMPROBACIONES ANTES DEL USO

Previo a la utilización hay de realizar una revisión visual y funcional de sus componentes por parte del usuario, verificando que no presentan rasgos de deterioro, desgaste excesivo, corrosión, abrasiones, degradación por radiación UV, cortes e incorrecciones de uso. Se debe prestar especial atención a las cintas, costuras, anillas de anclaje, hebillas y elementos de regulación.

Retirar del uso ante cualquier defecto, anomalía o daño apreciado en el equipo de protección individual utilizado que, a su juicio, pueda entrañar una pérdida de su eficacia protectora.

COMPROBACIONES DURANTE EL USO

Durante el uso del equipo es necesario prestar especial atención a las circunstancias peligrosas que pueden afectar al comportamiento del equipo y a la seguridad del usuario, y en particular:

- Cualquier tipo de rotulación en elementos de seguridad.
- Contacto accidental sobre bordes cortantes.
- Distintos deterioros, como cortes, abrasión y/o corrosión.
- Influencia negativa de agentes climáticos.
- Caídas de tipo "péndulo".
- Influencia a temperaturas extremas.
- Efectos tras contacto con productos químicos.
- Conductividad eléctrica.

GARANTÍA

La garantía de este producto es de 3 años, limitada a defectos de fabricación y de materias primas. No cubre el deterioro, la corrosión y los daños provocados por un almacenamiento, transporte o uso indebido o intensivo.

La solicitud de garantía deberá estar acompañada del justificante de compra. En caso de que se determine como defecto de fabricación, IRUDEK se compromete a reparar, sustituir o abonar el producto, sin sobrepasar en ningún caso el precio de factura del producto.

VIDA ÚTIL

La vida útil estimada del equipo es de 12 años a partir de la fecha de fabricación (2 años de almacenamiento y 10 años de utilización).

Los siguientes factores pueden reducir la vida útil del producto: uso intensivo, contacto con sustancias químicas, ambientes especialmente agresivos, exposición a temperaturas extremas, exposición a los rayos ultravioleta, abrasión, cortes, fuertes impactos, o una mala utilización, transporte y/o mantenimiento.

TRANSPORTE

El equipo de protección individual debe ser transportado en un embalaje que lo proteja contra la humedad o daños mecánicos, químicos y/o térmicos.

ALMACENAMIENTO

El equipo de protección individual debe ser almacenado en un embalaje holgado, en un lugar seco, ventilado, protegido contra la luz solar, rayos ultravioleta, polvo, objetos con bordes cortantes, temperaturas extremas y sustancias agresivas.

OBLIGACIONES

Antes de su utilización, se ha de establecer un plan de rescate para poder ejecutarlo en caso de emergencia.

No realizar alteraciones o adiciones al equipo sin el previo consentimiento por escrito del fabricante.

El equipo no debe ser utilizado fuera de sus limitaciones, o para otro propósito distinto del previsto.

Asegurar la compatibilidad de los elementos de un equipo cuando se monten en un sistema. Asegurándose que todos los artículos son apropiados para la aplicación propuesta. Está prohibido usar el sistema de protección en el que el funcionamiento de un elemento individual se vea afectado por o interfiera con la función de otro. Revisar periódicamente las conexiones y el ajuste de los componentes para evitar su desconexión accidental.

En caso de detectar deterioros o cualquier duda sobre su estado para una utilización segura, el equipo de protección individual debe ser retirado del uso inmediatamente. No debe ser usado otra vez hasta que una persona competente confirme por escrito si es aceptable hacerlo.

En caso de que haya parado una caída, el equipo debe ser retirado del uso.

Es esencial para la seguridad verificar el espacio libre mínimo requerido por debajo de los pies del usuario en el lugar de trabajo antes de cada uso, para que en caso de caída no haya colisión con el suelo u otro obstáculo en la trayectoria de la caída. Los detalles de espacio libre mínimo exigido se encuentran en las instrucciones de uso de los componentes respectivos del sistema anticaídas.

Si el producto es revendido fuera del país original de destino, el revendedor debe proporcionar instrucciones de uso, mantenimiento, revisión periódica y de reparación en el idioma del país donde se vaya a utilizar el equipo.

INSTRUCCIONES DE MANTENIMIENTO

Revisión visual

Se debe realizar una revisión visual y funcional, por parte del usuario, previa a la utilización.

Se deberá realizar una revisión especial por parte del fabricante o persona competente autorizada por el fabricante, cuando el equipo ha sido sometido a condiciones especiales o extraordinarias.

Al menos cada 12 meses, ha de realizarse una revisión periódica en profundidad, efectuada por el fabricante o una persona competente autorizada por el fabricante, siguiendo estrictamente los procedimientos para la revisión periódica de IRUDEK. La seguridad de los usuarios depende de la continua eficacia y durabilidad del equipo. La revisión periódica se ha de certificar según los

requisitos de la norma EN365:2005, determinando la validez del certificado y la fecha de la siguiente revisión.

Se debe comprobar la legibilidad del marcado del producto.

Las observaciones deberán recogerse en el certificado de revisión del equipo.

Retirar del uso ante cualquier defecto, anomalía o daño apreciado en el equipo de protección individual utilizado que, a su juicio, pueda entrañar una pérdida de su eficacia protectora.

Limpieza

El equipo de protección individual debe ser limpiado de forma que no cause efectos adversos en los materiales utilizados en la fabricación del equipo, o al usuario. El procedimiento de limpieza ha de cumplirse estrictamente. Para materiales textiles y de plástico (cintas, cuerdas) limpiar con un trapo de algodón o un cepillo. No utilizar ningún material abrasivo. Para una limpieza profunda, lavar el equipo a mano a una temperatura entre 30°C y 40°C utilizando un jabón neutro. Para las partes metálicas, utilizar un trapo húmedo. Si el equipo se moja, ya sea por el uso o debido a la limpieza, se debe dejar secar de forma natural, en un lugar ventilado y oscuro, alejado del calor directo y compuestos químicos.

Reparación

El equipo debe ser reparado únicamente por el fabricante o una persona autorizada para este fin, siguiendo los procedimientos establecidos por el fabricante. Se suministrarán instrucciones para la reparación en las lenguas oficiales del país donde el equipo sea puesto en servicio.

FICHA DE CONTROL

La ficha de control debe ser rellenada antes de la primera entrega del equipo para su empleo.

Toda la información referente al equipo de protección individual (nombre, número de serie, fecha de compra y fecha de primera puesta en servicio, nombre de usuario, histórico de las revisiones periódicas y reparaciones, y próxima fecha para la revisión periódica) debe estar anotado en la ficha de control del equipo.

La ficha debe ser rellenada únicamente por el responsable del equipo de protección.

IruCheck

La aplicación IruCheck permite, de una forma efectiva y ágil, llevar el control de los equipos anticaídas. Se recomienda su utilización para la trazabilidad de estos dispositivos, sustituyendo la Ficha de Control.

Prima di utilizzare l'imbracatura, leggere attentamente le istruzioni per l'uso, formarsi adeguatamente, prendere confidenza con l'imbracatura e utilizzarla in modo responsabile. Le attività in quota comportano gravi rischi non descritti nel presente manuale, per cui ogni operatore è responsabile della gestione di tali rischi, della propria sicurezza, delle proprie azioni e delle relative conseguenze; in caso di disaccordo o di mancata comprensione del presente manuale, non utilizzare il dispositivo.

DESCRIZIONE

L'imbracatura anticaduta è un componente di base del sistema di arresto caduta secondo la norma EN 363:2018.

L'utilizzo dell'imbracatura con sottosistema di arresto caduta deve essere conforme alle istruzioni per l'uso di ciascun componente del sistema e alle norme: EN 353-1:2014+A1:2017, EN 353-2:2002, EN 355:2002, EN 360:2002, EN 362:2004, in combinazione con ancoraggi EN 795:2012.

Le imbracature anticaduta sono dispositivi di protezione individuale (DPI) contro le cadute dall'alto e sono conformi alla norma EN 361:2002.

Alcune imbracature anticaduta sono dotate di cintura di posizionamento (EN 358:2018), possono includere anche una imbracatura di seduta (EN 813:2008) per essere utilizzate in sistemi di fissaggio, trattenimento o accesso con funi o possono avere ancoraggi di evacuazione integrati per operazioni di salvataggio (EN 1497:2007).

La cintura di posizionamento Light Plus P1 non è un'imbracatura anticaduta e il suo utilizzo è limitato al posizionamento e al lavoro in condizioni di trattenimento.

Le imbracature IRUDEK sono conformi al Regolamento UE 2016/425 in materia di DPI.

La dichiarazione di conformità è disponibile al seguente link:

<http://www.irudek.com>

NOMENCLATURA

Tipi di imbracature: **H1** - LP1, LP2, LP3, LP5, LP14, EP50, EP55 e WB1, **H2** - LP4, LPP1, EP200, WB2*, B4* e DIELECTRIC 4, **H3** - LP11, EP300, EP500, WB3, GP1 e GP2.

Descrizione degli elementi: 1. Spallacci, 2. Fibbie di regolazione degli spallacci, 3. Anello a D sternale, 3.1. Anelli a D sternali A/2 LP5 o EP500, 3.2. Asole sternali A/2 LP2, 4. Fibbie di regolazione dei cosciali, 5. Cosciali, 6. Elemento dell'antislip sistema, 7. Elementi di fissaggio per la parte di cintura in eccesso, 8. Anello a D dorsale, 9. Piastra dorsale, 10. Etichetta identificativa, 11. IruCheck NFC ready, 12. Identificativo del punto di ancoraggio A o A/2, 13. Fibbia di

regolazione sternale, 14. Cinghia sternale, 15. Sottoglutei, 16. Cintura di prolungamento, 17. Protezione dell'estremità della cinghia, 18. Anello a D di evacuazione, 19-Cinghia di estensione dell'anello D di evacuazione, 20. Fibbia di regolazione della cintura 21. Anello a D di posizionamento, 22. Cintura, 23. Portamateriali, 24. Fibbie per l'altezza dei cosciali, 25. Asola di evacuazione, 26. Anello a D ventrale, 26.1. Asole ventrali in EP500, 27. Cinghia per il blocco sul torace, 28. Fibbia dorsale, 29. Moschettone, ELDU - Compatibile con portaganci ELDU.

LIMITAZIONI D'USO

- Il dispositivo deve essere attribuito individualmente a una persona.
- Il carico massimo nominale delle imbracature è di 140 kg, materiale compreso.
- Si raccomanda che il punto di ancoraggio del sistema anticaduta si trovi al di sopra dell'operatore. Questo punto di ancoraggio deve avere una resistenza statica minima di 12 kN (metallo) o 18 kN (tessile) e deve essere conforme ai requisiti della norma EN795:2012.
- I dispositivi di protezione individuale non devono essere utilizzati da coloro il cui stato di salute può influire sulla sicurezza dell'operatore in normali condizioni d'uso o in caso di emergenza.
- I dispositivi di protezione individuale devono essere utilizzati solo da una persona addestrata e competente per un uso sicuro.
- L'imbracatura anticaduta è l'unico dispositivo di trattenimento del corpo accettabile che può essere utilizzato in un sistema di arresto caduta.

POSIZIONAMENTO E ANCORAGGIO

È necessario utilizzare un'imbracatura di dimensioni adeguate. Un'imbracatura con cinghie troppo larghe o troppo strette può limitare i movimenti di chi la indossa e non fornire un livello di protezione ottimale. Consultare la tabella delle taglie.

Ogni modello di imbracatura presenta determinate caratteristiche e una specifica sequenza di indossamento, controllare i pittogrammi per verificare la sequenza relativa al proprio modello.

Posizionare l'imbracatura sul corpo assicurandosi che le cinghie non siano attorcigliate e che tutte le fibbie e i moschettoni siano collegati correttamente.

Una volta posizionata, usare le fibbie per regolare le cinghie in base alla taglia dell'operatore. Posizionare la parte dell'antislip system attaccata alla fibbia e riporre correttamente la cinghia in eccesso.

Imbracatura anticaduta (EN 361:2002)

Per individuare i punti di ancoraggio anticaduta sull'imbracatura, cercare il contrassegno "A", che deve essere posizionato vicino al punto di ancoraggio. L'identificativo "A/2" indica che due punti di collegamento con lo stesso identificativo devono essere collegati contemporaneamente. È vietato collegare il sistema di protezione a un unico punto di collegamento identificato con "A/2".

Se si utilizza la cinghia di prolungamento per attacco dorsale con anello a D insieme a un cordino con dissipatore EN355:2002, la lunghezza massima di questo insieme non deve essere superiore a 2 metri inclusi i moschettoni e la cinghia di prolungamento.

Cintura di posizionamento (E358:2018)

Le imbracature dotate di cintura di posizionamento possono essere utilizzate per mantenere l'operatore in posizione nel proprio punto di lavoro (posizionamento) o per impedire che raggiunga un punto da cui potrebbe verificarsi una caduta (trattenimento). Gli anelli a D laterali di posizionamento non devono essere utilizzati come linea di vita.

Imbracatura di seduta (EN 813:2008)

L'imbracatura di seduta è destinata all'uso in sistemi di fissaggio, trattenimento o accesso con funi. L'anello a D ventrale non deve essere utilizzato come linea di vita.

Imbracatura di salvataggio (EN 1497:2007)

L'anello a D (LP14) situato nella cinghia di evacuazione o le asole di evacuazione in tessuto per le spalle (WB 1, 2, 3 e 4) sono solo per il collegamento delle attrezzature di soccorso durante un'operazione di salvataggio. Non deve essere utilizzato come linea di vita. Nel caso di asole in tessuto (gamma WB), è necessario collegare una cinghia di evacuazione (Boomer).

Prova di sospensione

Prima dell'uso, l'operatore deve eseguire una prova di sospensione in un luogo sicuro per assicurarsi che l'imbracatura sia della taglia corretta, che la vestibilità sia sufficiente e che fornisca un livello di comfort accettabile per le condizioni d'uso previste.

Non utilizzare questa imbracatura in caso di vestibilità non idonea.

CONTROLLI PRIMA DELL'USO

Prima dell'uso, l'operatore deve effettuare un'ispezione visiva e funzionale dei componenti, verificando che non presentino segni di deterioramento, usura eccessiva, corrosione, abrasioni, degrado dovuto a radiazioni UV, tagli e uso improprio. Prestare particolare attenzione a cinghie, cuciture, anelli di ancoraggio, fibbie ed elementi di regolazione.

Rimuovere dall'uso i dispositivi di protezione individuale utilizzati che presentano difetti, anomalie o danni che, a proprio avviso, possono comportare la perdita della loro efficacia protettiva.

CONTROLLI DURANTE L'USO

Durante l'uso del dispositivo è necessario prestare particolare attenzione alle circostanze pericolose che possono influire sul comportamento del dispositivo e sulla sicurezza dell'operatore, in particolare:

- Qualsiasi scritta su elementi di sicurezza.
- Contatto accidentale con spigoli vivi.
- Diversi deterioramenti, come tagli, abrasioni e/o corrosione.
- Influenza negativa di agenti climatici.
- Cadute di tipo "effetto pendolo".
- Influenza a temperature estreme.
- Effetti dopo il contatto con prodotti chimici.
- Conducibilità elettrica.

GARANZIA

La garanzia per questo prodotto è di 3 anni, limitata ai difetti di fabbricazione e alle materie prime. Non copre il deterioramento, la corrosione e i danni causati da conservazione, trasporto o uso impropri o intensivi.

La richiesta di garanzia deve essere accompagnata dalla prova di acquisto. In caso di difetti di fabbricazione, IRUDEK si impegna a riparare, sostituire o rimborsare il prodotto nei limiti del prezzo indicato in fattura.

VITA UTILE

La vita utile stimata del dispositivo è di 12 anni dalla data di produzione (2 anni di stoccaggio e 10 anni di utilizzo).

I seguenti fattori possono ridurre la vita utile del prodotto: uso intensivo, contatto con sostanze chimiche, ambienti particolarmente aggressivi, esposizione a temperature estreme, esposizione ai raggi ultravioletti, abrasione, tagli, forti urti, oppure uso, trasporto e/o manutenzione impropri.

TRASPORTO

I dispositivi di protezione individuale devono essere trasportati in un imballaggio che li protegga dall'umidità o da danni meccanici, chimici e/o termici.

CONSERVAZIONE

I dispositivi di protezione individuale devono essere conservati in imballaggi sfusi, in un luogo asciutto e ventilato, al riparo da luce solare, raggi ultravioletti,

polvere, oggetti taglienti, temperature estreme e sostanze aggressive.

OBBLIGHI

Prima dell'uso, è necessario stabilire un piano di salvataggio che possa essere attuato in caso di emergenza.

Non apportare modifiche o aggiunte al dispositivo senza il previo consenso scritto del produttore.

Il dispositivo non deve essere utilizzato al di fuori dei suoi limiti o per scopi diversi da quelli previsti.

Garantire la compatibilità degli elementi del dispositivo quando vengono assemblati in un sistema. Garantire che tutti gli articoli siano appropriati per l'applicazione prevista. È vietato utilizzare il sistema di protezione quando il funzionamento di un singolo elemento è influenzato o interferisce con il funzionamento di un altro. Controllare periodicamente i collegamenti e la regolazione dei componenti per evitare scollegamenti accidentali.

In caso di danni o di dubbi sulle condizioni di sicurezza, i dispositivi di protezione individuale devono essere immediatamente ritirati dall'uso. Non possono essere riutilizzati fino a quando una persona competente ne certifica l'idoneità per iscritto.

In caso di arresto di una caduta, il dispositivo deve essere rimosso dall'uso.

È essenziale per la sicurezza verificare la distanza minima necessaria sotto i piedi dell'operatore sul posto di lavoro prima di ogni utilizzo, in modo che in caso di caduta non si verifichi un urto con il terreno o con altri ostacoli sulla traiettoria della caduta. I dettagli sulla distanza minima richiesta sono riportati nelle istruzioni per l'uso dei rispettivi componenti del sistema di arresto caduta.

Se il prodotto viene rivenduto al di fuori del paese di destinazione originale, il rivenditore deve fornire le istruzioni per l'uso, la manutenzione, l'assistenza e la riparazione nella lingua del paese in cui il dispositivo verrà utilizzato.

ISTRUZIONI PER LA MANUTENZIONE

Ispezione visiva

L'operatore deve effettuare un'ispezione visiva e funzionale prima dell'uso.

Se il dispositivo è stato sottoposto a condizioni speciali o straordinarie, è necessario sottoporlo a una revisione speciale da parte del produttore o di una persona competente autorizzata dal produttore.

Almeno ogni 12 mesi, il produttore o una persona competente autorizzata dal produttore deve eseguire un'accurata revisione periodica, in stretta conformità con le procedure di ispezione periodica di IRUDEK. La

sicurezza degli operatori dipende dalla continua efficacia e durata del dispositivo. La revisione periodica deve essere certificata secondo i requisiti della norma EN365:2005, indicando la validità del certificato e la data della revisione successiva.

È necessario verificare la leggibilità della marcatura del prodotto.

Le osservazioni devono essere incluse nel certificato di ispezione del dispositivo.

Rimuovere dall'uso i dispositivi di protezione individuale utilizzati che presentano difetti, anomalie o danni che, a proprio avviso, possono comportare la perdita della loro efficacia protettiva.

Pulizia

I dispositivi di protezione individuale devono essere puliti in modo da non causare effetti negativi sui materiali utilizzati per la loro fabbricazione o all'operatore. È necessario seguire la procedura di pulizia rigorosamente. Pulire i materiali tessili e plastici (cinghie, corde) con un panno di cotone o una spazzola. Non utilizzare materiali abrasivi. Per una pulizia profonda, lavare i dispositivi a mano a una temperatura compresa tra 30 °C e 40 °C utilizzando un sapone neutro. Per le parti metalliche, utilizzare un panno umido. Se il dispositivo si bagna durante l'uso o la pulizia, è necessario lasciarlo asciugare naturalmente in un luogo ventilato e buio, lontano dal calore diretto e da composti chimici.

Riparazione

Il dispositivo deve essere riparato solo ed esclusivamente dal fabbricante o da una persona autorizzata, in conformità con le procedure stabilite dal fabbricante. Le istruzioni per la riparazione saranno fornite nelle lingue ufficiali del paese in cui il dispositivo viene messo in servizio.

SCHEDA DI CONTROLLO

La scheda di controllo deve essere compilata previamente alla prima consegna del dispositivo per l'uso.

Tutte le informazioni relative ai dispositivi di protezione individuale (nome, numero di serie, data di acquisto e data della prima messa in servizio, nome operatore, cronologia delle revisioni e riparazioni periodiche, e data della successiva revisione periodica) devono essere indicate nella scheda di controllo del dispositivo.

La scheda deve essere compilata solo dal responsabile dei dispositivi di protezione.

IruCheck

L'applicazione IruCheck consente di eseguire un controllo agile ed efficace dei dispositivi anticaduta. Il suo utilizzo è consigliato per la tracciabilità di questi dispositivi, in sostituzione della scheda di controllo.

Przed użyciem upręży należy uważnie przeczytać instrukcję użytkowania, przejść odpowiednie szkolenie i zapoznać się ze sprzętem, a następnie korzystać z niego w sposób odpowiedzialny. Prace na wysokości wiążą się z poważnym ryzykiem, które nie zostało opisane w niniejszej instrukcji. Każdy użytkownik musi poradzić sobie z tym ryzykiem oraz jest odpowiedzialny za swoje bezpieczeństwo i swoje działania oraz ich konsekwencje. Jeśli użytkownik nie uwzględni tego ryzyka lub nie rozumie niniejszej instrukcji, nie powinien używać sprzętu.

OPIS

Uprząż chroniąca przed upadkiem z wysokości jest podstawowym elementem systemu chroniącego przed upadkiem z wysokości zgodnie z normą EN 363:2018.

Stosowanie upręży z podsystemem chroniącym przed upadkiem z wysokości musi być zgodne z zasadami użytkowania każdego elementu systemu oraz z normami: EN 353-1:2014+A1:2017, EN 353-2:2002, EN 355:2002, EN 360:2002, EN 362:2004, w połączeniu z urządzeniami kotwiczącymi EN 795:2012.

Uprząż chroniąca przed upadkiem z wysokości jest sprzętem ochrony indywidualnej (SOI) chroniącym przed upadkiem z wysokości i spełnia wymagania normy EN 361:2002.

Niektóre upręże chroniące przed upadkiem są wyposażone w pas do ustalania pozycji podczas pracy w podparciu (EN 358:2018). Mogą również posiadać uprząż biodrową (EN 813:2008) do stosowania w systemach podparcia, utrzymujących pozycję lub linowych systemach asekuracyjnych lub mogą posiadać szelki ratownicze (EN 1497:2007).

Pas do ustalania pozycji Light Plus P1 nie jest uprzążą chroniącą przed upadkiem i służy jedynie do ustalania pozycji oraz pracy w podparciu.

Upręże firmy IRUDEK są zgodne z rozporządzeniem (UE) 2016/425 w sprawie środków ochrony indywidualnej.

Deklaracja zgodności dostępna jest pod następującym linkiem:

<http://www.irudek.com>

NAZEWNICTWO

Rodzaje upręży: **H1** - LP1, LP2, LP3, LP5, LP14, EP50, EP55 i WB1, **H2** - LP4, LPP1, EP200, WB2*, B4* i DIELECTRIC 4, **H3** - LP11, EP300, EP500, WB3, GP1 i GP2.

Opis elementów: 1-Naramienniki, 2-Klamry do regulacji naramienników, 3-Klamra zaczepowa mostkowa, 3.1-Klamra zaczepowa mostkowa A/2 LP5 lub EP500, 3.2-Tekstylina klamra zaczepowa mostkowa A/2 LP2, 4-Klamry

do regulacji pętli udowych, 5-Petle udowe, 6-Element systemu antypoślizgowego, 7-Elementy do mocowania nadmiaru pasa, 8-Klamra zaczepowa grzbietowa, 9-Płytki grzbietowa, 10-Etykieta identyfikacyjna, 11-IruCheck NFC ready, 12-Oznaczenie punktu asekuracyjnego A lub A/2, 13-Klamra regulacyjna mostkowa, 14-Pas mostkowy, 15-Pas podpośladowki, 16-Pas przedłużający, 17- Zabezpieczenie końca pasa, 18-Klamra ratunkowa, 19-Pasy przedłużające do kłamy ratunkowej, 20-Klamra do regulacji pasa, 21-Klamra do ustalenia pozycji, 22-Pas, 23-Uchwyt na narzędzia, 24-Klamry do regulacji wysokości pętli udowych, 25-Tekstylina klamra ratunkowa, 26-Klamra zaczepowa brzusna, 26.1-Tekstylina klamra brzusna EP500, 27-Pas do przyrządu zaciskowego piersiowego, 28-Klamra grzbietowa, 29, Karabińczyk, ELDU- kompatybilny z uchwytem na karabińczyk ELDU.

OGRANICZENIA UŻYTKOWANIA

- Sprzęt może być przypisany tylko do jednej osoby.
- Maksymalne obciążenie znamionowe upręży wynosi 140 kg łącznie z materiałem.
- Zaleca się, aby punkt asekuracyjny, w którym zostanie zamocowany system chroniący przed upadkiem, znajdował się nad użytkownikiem. Ten punkt asekuracyjny musi mieć minimalną wytrzymałość statyczną wynoszącą 12 kN (metal) lub 18 kN (tekstylina) i musi spełniać wymagania normy EN 795:2012.
- Sprzęt ochrony indywidualnej nie powinien być używany przez osoby, których stan zdrowia może mieć wpływ na bezpieczeństwo użytkownika w normalnych warunkach użytkowania lub w sytuacji zagrożenia.
- Sprzęt ochrony indywidualnej powinien być używany wyłącznie przez osobę przeszkoloną i wykwalifikowaną w zakresie bezpiecznego użytkowania tego sprzętu.
- Uprząż chroniąca przed upadkiem z wysokości jest jedynym dopuszczalnym urządzeniem utrzymującym ciało, które może być używane w systemie chroniącym przed upadkiem z wysokości.

ZAKŁADANIE I KOTWICZENIE UPRĘŻY

Należy używać upręży o odpowiednim rozmiarze. Uprząż z pasami, które są zbyt luźne lub zbyt ciasne, może ograniczać ruchy użytkownika i nie zapewniać optymalnej ochrony. Zobacz tabelę rozmiarów.

Każdy model upręży ma określone cechy i określoną kolejność czynności zakładania. Należy sprawdzić na pilotogramach kolejność odpowiadającą danemu modelowi.

Założyć uprząż na ciało i sprawdzić, czy pasy nie są skręcone oraz czy wszystkie klamry i karabińczyki są prawidłowo zapięte.

Po założeniu uprząży należy dopasować wszystkie pasy do rozmiaru użytkownika za pomocą klamer. Założyć element systemu antypoślizgowego tak, aby był przymocowany do klamry, i schować w odpowiedni sposób wystającą część pasa.

Uprząż chroniąca przed upadkiem z wysokości (EN 361:2002)

Aby zlokalizować na uprząży punkty asekuracyjne chroniące przed upadkiem, należy odszukać znak „A” znajdujący się przy punkcie asekuracyjnym. Znak „A/2” oznacza, że należy zapląć ze sobą dwa punkty zapięcia posiadające to samo oznaczenie. Nie wolno wpinać systemu asekuracyjnego do pojedynczego punktu zapięcia oznaczonego jako „A/2”.

Jeśli używany jest pas przedłużający klamry zaczepowej grzbietowej wraz z linką i amortyzatorem EN 355:2002, maksymalna długość całości nie może przekroczyć 2 metrów, łącznie z karabińczykami i pasem przedłużającym.

Pas do ustalania pozycji (EN 358:2018)

Uprząże wyposażone w pas do ustalania pozycji mogą być używane w celu podparcia użytkownika w miejscu pracy (ustalanie pozycji) lub w celu uniemożliwienia mu osiągnięcia do punktu, z którego mógłby nastąpić upadek (utrzymywanie pozycji). Boczne klamry zaczepowe do ustalenia pozycji nie mogą być używane jako zabezpieczenie przed upadkiem.

Uprząż biodrowa (EN 813:2008)

Uprząż biodrowa jest przeznaczona do stosowania w systemach podparcia, utrzymujących pozycję lub linowych. Klamra zaczepowa brzuszna nie może być używana jako zabezpieczenie przed upadkiem.

Uprząż ratownicza (EN 1497:2007)

Klamra zaczepowa (LP14) umieszczona na pasie ratunkowym lub naramienne tekstylne klamry ratunkowe (WB 1, 2, 3 i 4) służą wyłączenie do wpinania do sprzętu ratowniczego podczas akcji ratowniczej. Nie mogą być używane jako zabezpieczenie przed upadkiem. W przypadku klamer tekstylnych (seria WB) należy wpiąć w nie pas ratunkowy (Boomer).

Próba zwisania

Przed użyciem użytkownik powinien przeprowadzić próbę zwisania w bezpiecznym miejscu, aby upewnić się, że uprząż ma właściwy rozmiar, że jest właściwie dopasowana oraz że zapewnia wygodę w zamierzonych warunkach użytkowania.

Nie należy używać uprząży, jeżeli nie jest właściwie dopasowana.

ŚRODKI OSTROŻNOŚCI PRZED UŻYTKOWANIEM

Przed użyciem uprząży użytkownik powinien przeprowadzić kontrolę wzrokową jej elementów, sprawdzając, czy działają one poprawnie, czy nie są uszkodzone lub zużyte, czy nie ma na nich śladów korozji, otarć, degradacji spowodowanej promieniowaniem ultrafioletowym, przecięć lub wad użytkowych. Szczególną uwagę należy zwrócić na pasy, szwy, zaczepy, klamry i elementy regulacyjne.

Nie należy używać sprzętu ochrony indywidualnej w przypadku stwierdzenia jakiegokolwiek wady, nieprawidłowości lub uszkodzenia, które zdaniem użytkownika może wpłynąć na jego bezpieczeństwo.

ŚRODKI OSTROŻNOŚCI PODCZAS UŻYTKOWANIA

Podczas użytkowania sprzętu należy zwrócić szczególną uwagę na niebezpieczne okoliczności, które mogą mieć wpływ na zachowanie sprzętu i bezpieczeństwo użytkownika, w szczególności:

- Wszelkie oznaczenia na elementach bezpieczeństwa.
- Przypadkowy kontakt z ostrymi krawędziami.
- Uszkodzenia, takie jak przecięcia, ścieranie lub korozja.
- Negatywny wpływ czynników atmosferycznych.
- Upadek wahadłowy.
- Wpływ skrajnych temperatur.
- Kontakt z substancjami chemicznymi.
- Przewodność elektryczna.

GWARANCJA

Gwarancja na produkt wynosi 3 lata i jest ograniczona do wad fabrycznych oraz wad surowców. Gwarancja nie obejmuje pogorszenia stanu sprzętu, korozji i uszkodzeń spowodowanych niewłaściwym lub intensywnym przechowywaniem, transportem lub użytkowaniem.

Do rozszczenia gwarancyjnego należy dołączyć dowód zakupu. W przypadku stwierdzenia wady fabrycznej firma IRUDEK zobowiązuje się do naprawy lub wymiany produktu lub zapłaty kwoty, która nie może w żadnym przypadku przekroczyć ceny produktu wskazanej w fakturze.

OKRES UŻYTKOWANIA SPRZĘTU

Szacowany okres użytkowania sprzętu wynosi 12 lat od daty produkcji (2 lata przechowywania i 10 lat użytkowania).

Następujące czynniki mogą skrócić okres użytkowania produktu: intensywne użytkowanie, kontakt z substancjami chemicznymi lub szczególnie żrącym

środowiskiem, ekspozycja na skrajne temperatury, ekspozycja na promieniowanie ultrafioletowe, ścieranie, przecięcia, silne uderzenia lub niewłaściwe użytkowanie, niewłaściwy transport bądź niewłaściwa konserwacja.

TRANSPORT

Sprzęt ochrony indywidualnej należy przewozić w opakowaniu chroniącym przed wilgocią lub uszkodzeniami mechanicznymi, chemicznymi lub termicznymi.

PRZECHOWYWANIE SPRZĘTU

Sprzęt ochrony indywidualnej należy przechowywać w opakowaniu luzem, w miejscu suchym, przewiewnym, chronionym przed światłem słonecznym, promieniowaniem ultrafioletowym, kurzem, przedmiotami o ostrych krawędziach, skrajnymi temperaturami i żrącymi substancjami.

OBOWIĄZKI

Przed użyciem sprzętu należy opracować plan ratunkowy na wypadek sytuacji zagrożenia.

Nie wolno dokonywać zmian lub przeróbek w sprzęcie bez uprzedniej pisemnej zgody producenta.

Sprzęt nie może być używany poza zakresem jego przeznaczeń użytkowania lub do celów niezgodnych z jego przeznaczeniem.

Należy zapewnić kompatybilność elementów sprzętu podczas ich montażu w systemie. Należy upewnić się, że wszystkie elementy są odpowiednie do zamierzonego zastosowania. Nie wolno stosować systemu asekuracji, w którym działanie danego elementu utrudnia działanie innego elementu. Należy regularnie sprawdzać zapięcia i regulację elementów, aby uniknąć ich przypadkowego odpięcia.

W przypadku stwierdzenia uszkodzenia lub jakichkolwiek wątpliwości co do bezpieczeństwa użytkowania należy natychmiast zaprzestać użytkowania sprzętu ochrony indywidualnej. Nie wolno używać go ponownie, dopóki wykwalifikowana osoba nie potwierdzi na piśmie, że jest to możliwe.

Jeżeli sprzęt doprowadził do zatrzymania upadku, należy wycofać go z użytkowania.

W celu zapewnienia bezpieczeństwa należy przed każdym użyciem sprawdzić wymagany minimalny odstęp pod stopami użytkownika w miejscu pracy, aby w razie upadku użytkownik nie uderzył w podłoże lub inną przeszkodę na drodze upadku. Szczegółowe informacje odnośnie do wymagań dotyczących minimalnego odstępu znajdują się w instrukcjach obsługi odpowiednich elementów systemu chroniącego przed upadkiem z wysokości.

Jeśli produkt jest sprzedawany poza pierwotnym krajem przeznaczenia, sprzedawca musi dostarczyć instrukcje obsługi, konserwacji, okresowych przeglądów i napraw sporządzoną w języku urzędowym państwa, w którym sprzęt będzie używany.

ZASADY KONSERWACJI

Kontrola wzrokowa

Przed użyciem sprzętu użytkownik powinien przeprowadzić kontrolę wzrokową i sprawdzić, czy sprzęt działa poprawnie.

W przypadku gdy sprzęt był używany w szczególnych lub nietypowych warunkach, producent lub wykwalifikowana osoba upoważniona przez producenta musi przeprowadzić przegląd szczególny.

Co najmniej raz na 12 miesięcy producent lub wykwalifikowana osoba upoważniona przez producenta musi przeprowadzić całościowy przegląd okresowy, ściśle przestrzegając procedur przeglądu okresowego określonych przez firmę IRUDEK. Bezpieczeństwo użytkowników zależy od ciągłej sprawności i trwałości sprzętu. Przegląd okresowy musi być poświadczony zgodnie z wymaganiami normy EN 365:2005. Musi być określona ważność zaświadczenia i data kolejnego przeglądu.

Należy sprawdzić, czy oznakowanie produktu jest czytelne.

Uwagi należy zamieścić w zaświadczeniu o przeglądzie sprzętu.

Nie należy używać sprzętu ochrony indywidualnej w przypadku stwierdzenia jakiegokolwiek wady, nieprawidłowości lub uszkodzenia, które zdaniem użytkownika może wpłynąć na jego bezpieczeństwo.

Czyszczenie sprzętu

Sprzęt ochrony indywidualnej należy czyścić w taki sposób, aby nie spowodować uszkodzenia materiałów użytych do produkcji sprzętu lub nie zmniejszyć bezpieczeństwa użytkownika. Należy ściśle przestrzegać procedury czyszczenia. Materiały tekstylne i materiały z tworzywa sztucznego (pasy, liny) należy czyścić bawełnianą ściereczką lub szmatką. Nie wolno używać żadnych materiałów ściernych. W celu dokładnego czyszczenia należy wyprać sprzęt ręcznie w temperaturze od 30°C do 40°C, używając neutralnego mydła. Do czyszczenia części metalowych należy użyć wilgotnej ściereczki. Jeśli sprzęt ulegnie zamoczeniu podczas użytkowania lub czyszczenia, należy pozostawić go do wyschnięcia w przewiewnym i zacienionym miejscu, z dala od bezpośredniego źródła ciepła i substancji chemicznych.

Naprawa sprzętu

Sprzęt może być naprawiany tylko przez producenta lub osobę do tego celu upoważnioną zgodnie z procedurami

określonymi przez producenta. Producent sporządzi instrukcje naprawy w języku urzędowym kraju, w którym sprzęt będzie użytkowany.

KARTA KONTROLNA

Kartę kontrolną należy wypełnić przed pierwszym użyciem sprzętu.

Wszystkie informacje dotyczące sprzętu ochrony indywidualnej (nazwa, numer seryjny, data zakupu i data pierwszego użycia, imię i nazwisko użytkownika, historia przeglądów okresowych i napraw, data następnego przeglądu okresowego) muszą być zapisane w karcie kontrolnej sprzętu.

Kartę wypełnia wyłącznie osoba odpowiedzialna za sprzęt ochrony.

IruCheck

Aplikacja IruCheck pozwala w skuteczny i wygodny sposób monitorować sprzęt chroniący przed upadkiem z wysokości. Zalecamy jej użycie zamiast karty kontrolnej w celu zapewnienia identyfikowalności sprzętu.

KARTA KONTROLNA

KOD	
NR PARTII, NR SERII	
ROK PRODUKCJI	
DATA PIERWSZEGO UŻYCIA	
IMIĘ I NAZWISKO UŻYTKOWNIKA	

KARTA TECHNICZNA

DATA	OPIS (przeгляд okresowy)	IMIĘ I NAZWISKO ORAZ PODPIS OSOBY WYKONUJĄCEJ PRZEGLĄD	UWAGI	DATA KOLEJNEGO PRZEGLĄDU

Jednostka notyfikowana, która przeprowadziła badanie typu UE: AITEX, Instituto Tecnológico Textil, Plaza Emilio Sala 1, 02801 Alcoy, Hiszpania (jednostka notyfikowana nr 0161) oraz jednostka notyfikowana uczestnicząca na etapie kontroli produkcji: AITEX, Instituto Tecnológico Textil, Plaza Emilio Sala 1, 02801 Alcoy, Hiszpania (jednostka notyfikowana nr 0161).

PT

Ler atentamente as instruções de utilização antes de utilizar o arnês, receber a formação adequada, familiarizar-se com o mesmo e fazer uma utilização responsável. As atividades em altura acarretam riscos graves não mencionados neste manual, pelo que cada utilizador é responsável pela gestão desses mesmos riscos, pela sua segurança, atos e pelas consequências dos mesmos; se não for o caso ou se não se compreender este manual, não utilizar o equipamento.

DESCRIÇÃO

O arnês antiqueda é um componente básico do sistema antiqueda conforme a Norma EN 363:2018.

A utilização do arnês com um subsistema antiqueda deve ser compatível com as instruções de utilização de cada componente do sistema e com as Normas: EN 353-1:2014+A1:2017, EN 353-2:2002, EN 355:2002, EN 360:2002, EN 362:2004, em combinação com ancoragens EN 795:2012.

O arnês antiqueda é um equipamento de proteção individual (EPI) contra queda em altura e está em conformidade com a norma EN 361:2002.

Alguns arneses antiqueda estão equipados com cinto de posicionamento (EN 358:2018), podem incorporar também um arnês de assento (EN 813:2008) para utilização nos sistemas de fixação, retenção ou acesso por meio de corda ou podem incorporar ancoragens de evacuação para salvamento (EN 1497:2007).

O cinto de posicionamento Light Plus P1 não é um arnês antiqueda e a sua utilização está limitada ao posicionamento e trabalho em retenção.

Os arneses IRUDEK estão em conformidade com o Regulamento EU 2016/425 relativo aos EPI.

A declaração de conformidade está disponível na seguinte ligação:

<http://www.irudek.com>

NOMENCLATURA

Tipos de arneses: **H1** - LP1, LP2, LP3, LP5, LP14, EP50, EP55 y WB1, **H2** - LP4, LP11, EP200, WB2*, B4* e DIELECTRIC 4, **H3** - LP11, EP300, EP500, WB3, GP1 e GP2.

Descrição das peças: 1-Ombreiras, 2-Fivelas de ajuste dos ombreiras, 3-Ponto de fixação D externo, 3.1-Pontos de fixação D externo A/2 LP5 ou EP500, 3.2-Pontos de fixação têxtil externo A/2 LP2, 4-Fivelas de ajuste das pernas, 5-Perneras, 6-Peça antislip system, 7-Peças de fixação para cinta restante, 8-Ponto de fixação D dorsal, 9-Placa dorsal, 10-Etiqueta identificativa, 11-IruCheck NFC ready, 12-Identificação do ponto de ancoragem A ou A/2, 13-Fivela

de ajuste externo, 14-Cinta externa, 15-Fita subglútea, 16-Extensão, 17- Proteção extremidade das cintas, 18- Ponto de fixação D de evacuação, 19-Extensões do ponto de fixação D de evacuação, 20-Fivela de ajuste do cinto, 21-Ponto de fixação D para posicionamento, 22-Cinta, 23-Porta-material, 24-Fivelas para altura de pernas, 25-Ponto de fixação têxtil de evacuação, 26-Ponto de fixação D ventral, 26.1-Pontos de fixação têxteis ventral em EP500, 27-Cinta para bloqueador de peito, 28-Fivela dorsal, 29, Mosquetão, ELDU- Compatível com portaganchos ELDU.

LIMITAÇÕES DE UTILIZAÇÃO

- O equipamento deve ser atribuído individualmente a uma pessoa.
- A carga nominal máxima dos arneses é de 140 kg, incluindo o material.
- Recomenda-se que o ponto de ancoragem onde é fixado o sistema antiqueda esteja acima do utilizador. Este ponto de ancoragem deve ter uma resistência estática mínima de 12 kN (metal) ou 18 kN (têxtil) e tem de estar em conformidade com os requisitos da Norma EN795:2012.
- O equipamento de proteção individual no deve ser utilizado por pessoas cujo estado de saúde possa afetar a segurança do utilizador em condições de utilização normal ou em caso de emergência.
- O equipamento de proteção individual apenas deve ser utilizado por uma pessoa com formação e competente na sua utilização segura.
- Um arnês antiqueda é o único dispositivo de prensão do corpo aceitável que se pode utilizar num sistema antiqueda.

MONTAGEM E ANCORAGEM

Deve utilizar-se um arnês do tamanho apropriado. Um arnês com cintas demasiado soltas ou apertadas pode limitar o movimento do utilizador e não proporcionar o nível ideal de proteção. Ver tabela de tamanhos.

Cada modelo de arnês possui determinadas características e uma sequência de colocação concreta; consultar nos pictogramas a sequência a que corresponde o seu modelo.

Colocar o arnês sobre o corpo, verificando que as cintas não ficam torcidas, e de maneira a que todas as fivelas e mosquetões fiquem devidamente presos.

Uma vez colocadas todas as cintas, é necessário ajustar ao tamanho do utilizador por meio das fivelas. Situar a peça antislip system da fivela e guardar corretamente a cinta restante.

Arnês de segurança (EN 361:2002)

Para localizar os pontos de ancoragem antiqueda no arnês, é necessário procurar a marca "A", a qual deve estar situada próximo do ponto de ancoragem. A identificação "A/2" indica que é necessário prender em simultâneo dois pontos de ligação com a mesma identificação. É proibido prender o sistema de proteção a um único ponto de ligação identificado com "A/2".

Caso se utilize a extensão do ponto de fixação D dorsal, juntamente com um elemento de fixação com amortecedor EN355:2002, o comprimento máximo deste conjunto não pode superar os 2 metros, incluindo os mosquetões e a extensão.

Cinto de posicionamento (E358:2018)

Os arneses equipados com um cinto de posicionamento podem ser utilizados para manter o utilizador em posição no ponto de trabalho (posicionamento) ou para impedir que alcance um ponto a partir do qual possa ocorrer uma queda (retenção). Os pontos de fixação D laterais de posicionamento não devem ser utilizados como antiqueda.

Arnês de assento (EN 813:2008)

O arnês de assento está destinado a ser utilizado nos sistemas de fixação, retenção ou acesso por meio de corda. O ponto de fixação D ventral não deve ser utilizado como antiqueda.

Arnês de salvamento (EN 1497:2007)

O ponto de fixação D (LP14) situado na cinta de evacuação ou os pontos de fixação têxteis de evacuação de ombros (WB 1, 2, 3 e 4), são apenas para prender a equipamentos de resgate durante uma operação de salvamento. Não deve ser utilizado como antiqueda. No caso dos pontos de fixação têxteis (gama WB), deve usar-se uma cinta de evacuação (Boomer).

Ensaio de suspensão

Antes da utilização, o utilizador deve realizar um ensaio de suspensão num local seguro para assegurar que o arnês possui o tamanho certo, que o ajuste é suficiente e que proporciona um nível de comodidade aceitável para as condições de uso previstas.

Não utilizar este arnês em caso de ajuste incorreto.

VERIFICAÇÕES ANTES DA UTILIZAÇÃO

Anteriormente à utilização é necessário realizar uma revisão visual e funcional dos seus componentes por parte do utilizador, verificando que não existem sinais de deterioração, desgaste excessivo, corrosão, abrasões, degradação por radiação UV, cortes e incorreções de utilização. Deve prestar-se especial atenção às cintas, costuras, pontos de fixação de ancoragem, fivelas e elementos de regulação.

Retirar de utilização em caso de algum defeito, anomalia ou dano detetado no equipamento de proteção individual utilizado que, na sua opinião, possa acarretar uma perda da sua eficácia protetora.

VERIFICAÇÕES DURANTE A UTILIZAÇÃO

Durante a utilização do equipamento é necessário prestar especial atenção às circunstâncias perigosas que podem afetar o comportamento do equipamento e a segurança do utilizador, e em particular:

- Qualquer tipo de rotulação em elementos de segurança.
- Contacto accidental sobre extremidades cortantes.
- Diferentes deteriorações, como cortes, abrasão e/ou corrosão.
- Influência negativa de agentes climáticos.
- Quedas tipo "pêndulo".
- Influência de temperaturas extremas.
- Efeitos após contacto com produtos químicos.
- Condutividade elétrica.

GARANTIA

A garantia deste produto é de 3 anos, limitada a defeitos de fabrico e de matérias primas. Não cobre a deterioração, a corrosão e os danos provocados por um armazenamento, transporte ou utilização indevidos ou intencionais.

O pedido de garantia deve ser acompanhado do comprovativo de compra. Caso se determine tratar-se de um defeito de fabrico, a IRUDEK compromete-se a reparar, substituir ou reembolsar o produto, sem ultrapassar em nenhum caso o preço de fatura do produto.

VIDA ÚTIL

A vida útil estimada do equipamento é de 12 anos a partir da data de fabrico (2 anos de armazenamento e 10 anos de utilização).

Os seguintes fatores podem reduzir a vida útil do produto: uso intensivo, contacto com substâncias químicas, ambientes especialmente agressivos, exposição a temperaturas extremas, exposição a raios ultravioleta, abrasão, cortes, fortes impactos, ou má utilização, transporte e/ou manutenção.

TRANSPORTE

O equipamento de proteção individual deve ser transportado numa embalagem que o proteja da humidade ou de danos mecânicos, químicos e/ou térmicos.

ARMAZENAMENTO

O equipamento de proteção individual deve ser armazenado numa embalagem folgada, num local seco, ventilado, protegido da luz do sol, dos raios ultravioleta, da poeira, de objetos com extremidades cortantes, temperaturas extremas e substâncias agressivas.

OBRIGAÇÕES

Antes da sua utilização, há que estabelecer um plano de resgate que possa ser executado em caso de emergência.

Não realizar alterações ou adições ao equipamento sem o prévio consentimento por escrito do fabricante.

O equipamento não deve ser utilizado fora das suas limitações, ou para outro propósito além do previsto.

Assegurar a compatibilidade dos elementos de um equipamento aquando da sua montagem num sistema. Assegurar que todos os artigos são apropriados para a aplicação proposta. É proibido usar o sistema de proteção quando o funcionamento de um elemento individual se vê afetado por ou interfere com a função de outro. Rever periodicamente as ligações e o ajuste dos componentes para evitar a seu desprendimento acidental.

Caso sejam detetadas deteriorações, ou em caso de dúvida sobre o seu estado para uma utilização segura, o equipamento de proteção individual deve ser retirado de uso imediatamente. Não deve ser usado outra vez até que uma pessoa competente confirme por escrito se é aceitável fazê-lo.

Caso tenha impedido uma queda, o equipamento deve ser retirado de uso.

É essencial para a segurança verificar o espaço livre mínimo necessário sob os pés do utilizador no local de trabalho antes de cada utilização, para que em caso de queda não haja colisão com o solo ou outro obstáculo na trajetória da queda. Os detalhes de espaço livre mínimo exigido encontram-se nas instruções de utilização dos componentes respetivos do sistema antiqueda.

Se o produto for revendido fora do país original de destino, o revendedor deve disponibilizar as instruções de utilização, manutenção, revisão periódica e de reparação no idioma do país onde o equipamento vai ser utilizado.

INSTRUÇÕES DE MANUTENÇÃO

Revisão visual

Deve realizar-se uma revisão visual e funcional por parte do utilizador, antes da utilização.

Dever realizar-se uma revisão especial por parte do fabricante ou pessoa competente autorizada pelo fabricante, quando o equipamento tiver sido submetido a condições especiais ou extraordinárias.

Pelo menos a cada 12 meses, é necessário realizar uma revisão periódica em profundidade, efetuada pelo fabricante ou uma pessoa competente autorizada pelo fabricante, seguindo estritamente os procedimentos para a revisão periódica da IRUDEK. A segurança dos utilizadores depende da contínua eficácia e durabilidade do equipamento. A revisão periódica deverá certificar em conformidade com a norma EN365:2005, determinando a validade do certificado e a data da revisão seguinte.

Deve verificar-se a legibilidade da marca do produto.

As observações devem ser anotadas no certificado de revisão do equipamento.

Retirar de utilização em caso de algum defeito, anomalia ou dano detetado no equipamento de proteção individual utilizado que, na sua opinião, possa acarretar uma perda da sua eficácia protetora.

Limpeza

O equipamento de proteção individual deve ser limpo de forma a não causar efeitos adversos nos materiais utilizados no fabrico do equipamento, ou no utilizador. O procedimento de limpeza tem de ser estritamente cumprido. Para materiais têxteis de plástico (cintas, cordas) limpar com um pano de algodão ou uma escova. Não utilizar nenhum material abrasivo. Para uma limpeza profunda, lavar o equipamento à mão a uma temperatura entre 30 °C e 40 °C utilizando detergente neutro. Para as partes metálicas, utilizar um pano húmido. Se o equipamento se molhar, quer seja durante a utilização ou por motivos de limpeza, deve deixar-se secar de forma natural, num local ventilado e escuro, afastado do calor direto e compostos químicos.

Reparação

O equipamento deve ser reparado unicamente pelo fabricante ou uma pessoa autorizada para este fim, seguindo os procedimentos estabelecidos pelo fabricante. Serão disponibilizadas instruções para a reparação nos idiomas oficiais do país onde o equipamento seja colocado em serviço.

FICHA DE CONTROLO

A ficha de controlo deve ser preenchida antes da primeira entrega do equipamento para utilização.

Todas as informações referentes ao equipamento de proteção individual (nome, número de série, data de compra e data de primeira entrada em serviço, nome de utilizador, histórico das revisões periódicas e reparações, e próxima data para a revisão periódica) devem estar anotadas na ficha de controlo do equipamento.

A ficha deve ser preenchida unicamente pelo responsável do equipamento de proteção.

IruCheck

A aplicação IruCheck permite, de forma eficaz e ágil, controlar os equipamentos antiqueda. Recomenda-se a sua utilização para rastreabilidade destes dispositivos, em substituição da Ficha de Controlo.

Lisez attentivement le mode d'emploi avant d'utiliser le harnais, formez-vous correctement, familiarisez-vous avec et utilisez-le de manière responsable. Les activités en hauteur présentent des risques majeurs qui ne sont pas décrits dans ce manuel, chaque utilisateur y est responsable de la gestion de ces risques, de sa sécurité, de ses actions et des conséquences de celles-ci, s'il n'assume pas cette responsabilité ou ne comprend pas ce manuel, il ne doit pas utiliser l'équipement.

DESCRIPTION

Le harnais antichute est un composant de base du système antichute en conformité avec la norme EN 363:2018.

L'utilisation du harnais avec un sous-système antichute doit être compatible avec les instructions d'utilisation de chaque composant du système et avec les normes : EN 353-1:2014+A1:2017, EN 353-2:2002, EN 355:2002, EN 360:2002, EN 362:2004, en combinaison avec des ancrages EN 795:2012.

Les harnais antichute sont des équipements de protection individuelle (EPI) destinés à prévenir les chutes de hauteur en conformité avec la norme EN 361:2002.

Certains harnais antichute sont équipés d'une ceinture de positionnement (EN 358:2018), peuvent également incorporer un harnais d'assise (EN 813:2008) destiné aux systèmes de retenue, d'arrimage ou d'accès par corde, ou peuvent incorporer des ancrages d'évacuation de secours (EN 1497:2007).

La ceinture de positionnement Light Plus P1 n'est pas un harnais antichute et son utilisation est limitée aux travaux de positionnement et de retenue.

Les harnais IRUDEK sont conformes au règlement européen 2016/425 relatif aux EPI.

La déclaration de conformité est disponible sur le lien suivant :

<http://www.irudek.com>

NOMENCLATURE

Types de harnais : **H1** - LP1, LP2, LP3, LP5, LP14, EP50, EP55 et WB1, **H2** - LP4, LPP1, EP200, WB2*, B4* et DIELECTRIC 4, **H3** - LP11, EP300, EP500, WB3, GP1 et GP2.

Description des pièces : 1-Épaulettes, 2-Boucles de réglage des épaulettes, 3-Anneau en D sternal, 3.1-Anneaux en D externes A/2 LP5 ou EP500, 3.2-Boucles textiles sternales A/2 LP2, 4-Boucles de jambe, 5-Boucles de jambe, 6-Pièce du système antidérapant, 7-Attaches pour l'excès de sangle, 8-Anneau en D dorsal, 9-Plaque dorsale, 10-Étiquette d'identification, 11-IruCheck NFC ready, 12-

Identification du point d'ancrage A ou A/2, 13-Boucle de réglage sternale, 14-Sangle sternale, 15-Sangle sous-fessière, 15-Sangle sous-fessière, 16-Sangle d'extension, 17-Protection de l'extrémité des sangles, 18-Anneau en D d'évacuation, 19-Sangles d'extension de l'anneau en D d'évacuation, 20-Boucle de réglage de la ceinture, 21-Anneau en D de positionnement, 22-Ceinture, 23-Support de matériel, 24-Boucles de hauteur de jambe, 25-Anneau d'évacuation textile, 26-Anneau en D ventral, 26.1-Anneaux textiles ventraux en EP500, 27-Sangle pour bloqueur ventral, 28-Boucle dorsale, 29, Mousqueton, ELDU- Compatible avec le porte-crochet ELDU.

RESTRICTIONS D'EMPLOI

- Le matériel doit être attribué nominativement à une seule personne.
- La charge nominale maximale des harnais est de 140 kg, matériel compris.
- Il est recommandé que le point d'ancrage auquel le système antichute sera attaché soit situé au-dessus de l'utilisateur. Ce point d'ancrage doit présenter une résistance statique minimale de 12 kN (métal) ou 18 kN (textile) et doit être conforme aux exigences de la norme EN795:2012.
- L'équipement de protection individuelle ne doit pas être utilisé par des personnes dont l'état de santé peut affecter la sécurité de l'utilisateur dans des conditions normales d'utilisation ou en cas d'urgence.
- L'équipement de protection individuelle ne doit être utilisé que par une personne compétente et formée à son utilisation sécurisée.
- Un harnais antichute est le seul dispositif de retenue du corps acceptable pouvant être utilisé dans un système antichute.

POSE ET ANCRAGE

Un harnais de taille appropriée doit être utilisé. Un harnais dont les sangles sont trop lâches ou trop serrées peut restreindre les mouvements de l'utilisateur et ne pas fournir un niveau de protection optimal. Voir le tableau des tailles.

Chaque modèle de harnais présente des caractéristiques spécifiques et une séquence de pose particulière, reportez-vous aux pictogrammes pour identifier la séquence de votre modèle.

Positionnez le harnais sur le corps, en veillant à ce que les sangles ne vrillent pas et que toutes les boucles et tous les mousquetons soient correctement connectés.

Une fois en place, toutes les sangles doivent être ajustées à la taille de l'utilisateur à l'aide des boucles. Positionnez

la pièce du système antidérapant juste à côté de la boucle et rangez correctement l'excédent de sangle.

Harnais antichute (EN 361:2002)

Pour localiser les points d'ancrage antichute sur le harnais, repérez le marquage « A », qui doit être situé à proximité du point d'ancrage. Le marquage « A/2 » indique que deux points de connexion portant le même marquage doivent être connectés en même temps. Il est expressément interdit de connecter le système de protection à un seul point de connexion marqué « A/2 ».

En cas d'utilisation de la sangle d'extension de l'anneau en D dorsal avec une longe avec absorbeur EN355:2002, la longueur maximale de cet ensemble ne doit pas dépasser 2 mètres, mousquetons et sangle d'extension inclus.

Ceinture de positionnement (E358:2018)

Les harnais équipés d'une ceinture de positionnement peuvent être utilisés pour maintenir l'utilisateur en position à son poste de travail (positionnement) ou pour l'empêcher d'atteindre un point à partir duquel une chute peut se produire (retenue). Les anneaux en D de positionnement latéraux ne doivent pas être utilisés comme dispositifs antichute.

Harnais d'assise (EN 813:2008)

Le harnais d'assise est destiné aux systèmes de retenue, d'arrimage ou d'accès par corde. L'anneau en D ventral ne doit pas être utilisé comme dispositif antichute.

Harnais de sauvetage (EN 1497:2007)

L'anneau en D (LP14) de la sangle d'évacuation ou les anneaux d'évacuation d'épaule en textile (WB 1, 2, 3 et 4) sont uniquement prévus pour être reliés à l'équipement de sauvetage lors d'une opération de sauvetage. Il ne doit pas être utilisé comme dispositif antichute. Dans le cas des anneaux textiles (gamme WB), une sangle d'évacuation (Boomer) doit être amarrée.

Test de suspension

Avant toute utilisation, l'utilisateur doit effectuer un test de suspension dans un endroit sûr afin de confirmer que le harnais est à la bonne taille, que l'ajustement est suffisant et qu'il offre un niveau de confort acceptable pour les conditions d'utilisation prévues.

Ne pas utiliser ce harnais en cas d'ajustement incorrect.

CONTRÔLES AVANT UTILISATION

Avant toute utilisation, l'utilisateur doit procéder à une inspection visuelle et fonctionnelle des composants, en vérifiant qu'ils ne présentent pas de signes de détérioration, d'usure excessive, de corrosion, d'abrasion, de dégradation due aux rayons UV, de coupure ou d'utilisation incorrecte. Une attention particulière doit être accordée aux sangles, aux coutures, aux anneaux d'ancrage, aux boucles et aux éléments de réglage.

Mettre hors service au moindre défaut, dommage ou à la moindre anomalie de l'équipement de protection individuelle pouvant, selon vous, entraîner une perte de son efficacité protectrice.

CONTRÔLES EN COURS D'UTILISATION

Pendant l'utilisation de l'équipement, une attention spéciale doit être accordée aux situations dangereuses pouvant affecter le comportement de l'appareil et la sécurité de l'utilisateur, en particulier :

- À tout type de marquage sur les éléments de sécurité.
- Au contact accidentel avec des arêtes tranchantes.
- Aux détériorations diverses, telles que coupures, abrasion et/ou corrosion.
- À l'influence négative des agents climatiques.
- Aux chutes de type pendulaire.
- À l'influence des températures extrêmes.
- Aux effets consécutifs d'un contact avec des produits chimiques.
- À la conductivité électrique.

GARANTIE

Ce produit bénéficie d'une garantie de 3 ans, limitée aux défauts de fabrication et de matériaux bruts. Elle ne couvre pas la détérioration, la corrosion et les dommages causés par un stockage, un transport ou une utilisation inappropriés ou intensifs.

La demande de garantie doit être accompagnée d'un justificatif d'achat. En cas de vice reconnu de fabrication, IRUDEK s'engage à réparer, remplacer ou rembourser le produit, sans jamais excéder le prix de facturation du produit.

DURÉE DE VIE UTILE

La durée de vie utile estimée de l'équipement est de 12 ans à compter de la date de fabrication (2 ans de stockage et 10 ans d'utilisation).

Les facteurs suivants peuvent réduire la durée de vie utile du produit : utilisation intensive, contact avec des substances chimiques, environnements particulièrement agressifs, exposition à des températures extrêmes, exposition aux rayons ultraviolets, abrasion, coupures, chocs violents, ou utilisation, transport et/ou entretien inappropriés.

TRANSPORT

L'équipement de protection individuelle doit être transporté dans un emballage le protégeant contre

l'humidité et les dommages mécaniques, chimiques et/ou thermiques.

STOCKAGE

L'équipement de protection individuelle doit être stocké sous emballage ample, dans un endroit sec et ventilé, à l'abri de la lumière du soleil, des rayons ultraviolets, de la poussière, des objets tranchants, des températures extrêmes et des substances agressives.

OBLIGATIONS

Avant utilisation, un plan de sauvetage en cas d'urgence doit être établi.

Aucune modification ou addition ne peut être apportée à l'équipement sans l'accord écrit préalable du fabricant.

L'équipement ne doit pas être utilisé dans des conditions dépassant ses limites, ni à d'autres fins que celles pour lesquelles il a été conçu.

Veillez à la compatibilité des éléments d'un équipement lorsqu'ils sont assemblés au sein d'un système. Assurez-vous que tous les éléments conviennent à l'application proposée. Il est interdit d'utiliser le système de protection lorsque le fonctionnement d'un élément individuel est affecté ou interfère avec la fonction d'un autre. Vérifiez périodiquement les connexions et le réglage des composants afin d'éviter toute déconnexion accidentelle.

Si des dommages sont détectés ou s'il y a le moindre doute quant à la sécurité de son utilisation, l'équipement de protection individuelle doit être immédiatement mis hors service. Il ne doit pas être réutilisé avant qu'une personne compétente ne confirme par écrit qu'il peut l'être.

Si une chute a été arrêtée, l'équipement doit être mis hors service.

Pour des questions de sécurité, il est essentiel de vérifier avant chaque utilisation la distance minimale requise sous les pieds de l'utilisateur sur le lieu de travail, de sorte qu'en cas de chute, il n'y ait pas de collision avec le sol ou un autre obstacle sur la trajectoire de la chute. Les détails relatifs à la distance minimale requise figurent dans les instructions d'utilisation des différents composants du système antichute.

Si le produit est revendu hors du pays de destination d'origine, le revendeur doit fournir des instructions d'utilisation, d'entretien, de vérification périodique et de réparation dans la langue du pays où l'équipement doit être utilisé.

CONSIGNES DE MAINTENANCE

Contrôle visuel

Un contrôle visuel et fonctionnel doit être effectué par l'utilisateur avant toute utilisation.

Une examen spécial par le fabricant ou une personne compétente autorisée par le fabricant devra être effectué en cas de soumission de l'équipement à des conditions spéciales ou extraordinaires.

Au moins tous les 12 mois, un examen périodique complet doit être effectué par le fabricant ou une personne compétente autorisée par le fabricant, en stricte conformité avec les procédures de vérification périodique d'IRUDEK. La sécurité des utilisateurs dépend du maintien de l'efficacité et de la durabilité de l'équipement. L'examen périodique doit être certifié conformément aux exigences de la norme EN365:2005, déterminant la validité du certificat et la date du prochain examen.

La lisibilité du marquage du produit doit être vérifiée.

Les remarques doivent être consignées sur le certificat d'examen de l'équipement.

Mettre hors service au moindre défaut, dommage ou à la moindre anomalie de l'équipement de protection individuelle pouvant, selon vous, entraîner une perte de son efficacité protectrice.

Entretien

Les équipements de protection individuelle doivent être nettoyés en veillant à ne pas provoquer d'effets néfastes sur les matériaux utilisés dans la fabrication de l'équipement, ou sur l'utilisateur. La procédure de nettoyage doit être strictement respectée. Pour les matériaux textiles et plastiques (sangles, cordes), nettoyer avec un chiffon en coton ou une brosse. Ne pas utiliser de matériaux abrasifs. Pour un nettoyage en profondeur, laver le matériel à la main à une température comprise entre 30°C et 40°C en utilisant un savon neutre. Pour les parties métalliques, utiliser un chiffon humide. Si l'équipement est mouillé, du fait de son utilisation ou de son nettoyage, laisser sécher à l'air libre dans un endroit aéré et sombre, à l'abri de la chaleur directe et de tout composé chimique.

Réparation

L'équipement ne doit être réparé que par le fabricant ou une personne autorisée à cet effet, en suivant les procédures établies par le fabricant. Les instructions de réparation doivent être fournies dans les langues officielles du pays où l'équipement est mis en service.

FICHE DE CONTRÔLE

La fiche de contrôle doit être remplie avant la première livraison de l'équipement en vue de son utilisation.

Toutes les informations concernant l'équipement de protection individuelle (nom, numéro de série, date d'achat et date de première mise en service, nom de l'utilisateur, historique des vérifications périodiques et réparations et date de la prochaine vérification périodique) doivent être consignées sur la fiche de contrôle de l'équipement.

Cette fiche doit être remplie uniquement par la personne responsable de l'équipement de protection.

IruCheck

L'application IruCheck permet, de manière efficace et agile, d'assurer le suivi des équipements antichute. Son utilisation est recommandée pour la traçabilité de ces équipements, en remplacement de la Fiche de contrôle.



IRUDEK 2000 S.L.

Pol. Erribera 8A

20150 Aduna (Guipúzcoa)

España

Tfno: +34 943 69 26 17

Fax: +34 943 69 25 26

irudek@irudek.com